

令和5年地価調査

基準地の標準価格

価格時点 令和5年7月1日

鳥取市(住宅地)

基準地 番号	所在、地番 「住居表示」	R5標準 価格 (円/㎡)	R4標準 価格 (円/㎡)	変動率 (%)	地積 (㎡)	形状	利用の 現況	周辺の土地利用の現況	前面道路 の状況	水道、ガス、 下水の 整備状況	鉄道駅等 との接近 の状況	公法上の 規制	摘要
鳥取(県) -1	鳥取市美萩野2丁目152番	30,200	30,000	0.7	316	1:1	住宅 W2	一般住宅が建ち並ぶ郊外の 区画整然とした住宅地域	西6m 市道	水道 ガス 下水	末恒駅 800m	1低専 (50,80)	
鳥取(県) -2	鳥取市青葉町2丁目224番	62,000	61,500	0.8	167	1.2:1	住宅 W2	一般住宅の中にアパート等 が見られる住宅地域	南6.5m 市道	水道 ガス 下水	鳥取駅 2.7km	1中専 (60,200) 準防	
鳥取(県) ※ -3	鳥取市西町3丁目411番	84,000	84,000	0.0	246	1:1.5	住宅 LS2	中規模一般住宅が建ち並ぶ 旧市街の閑静な住宅地域	南西8m 市道	水道 ガス 下水	鳥取駅 1.7km	1住居 (60,200) 準防	
鳥取(県) -4	鳥取市湖山町南3丁目108番 36	54,000	53,500	0.9	190	1:2	住宅 W2	中規模一般住宅が建ち並ぶ 区画整然とした住宅地域	南6m 市道	水道 ガス 下水	湖山駅 1km	1低専 (50,80)	
鳥取(県) ※ -5	鳥取市立川町3丁目317番	38,500	38,200	0.8	115	1:3	住宅 W2	一般住宅の中に小売店舗が 見られる既成住宅地域	北5m 市道	水道 ガス 下水	鳥取駅 1.9km	1住居 (60,200) 準防	
鳥取(県) -6	鳥取市吉方温泉3丁目423番	51,900	51,900	0.0	121	1:1.2	住宅 W2	中規模一般住宅が多い既成 住宅地域	南6m 市道	水道 ガス 下水	鳥取駅 1.1km	1住居 (60,200) 準防	
鳥取(県) -7	鳥取市滝山744番2外	37,000	37,000	0.0	347	1:2	住宅 W2	一般住宅の中に空地が見ら れる区画整理済の住宅地域	南東6m 市道	水道 ガス 下水	鳥取駅 3.2km	1中専 (60,200)	
鳥取(県) -8	鳥取市吉成南町1丁目545番 外 「吉成南町1-20-4」	60,000	59,000	1.7	256	1:1	住宅 W2	中規模一般住宅が建ち並ぶ 区画整然とした住宅地域	東7m 市道	水道 ガス 下水	鳥取駅 1.8km	1中専 (60,200)	
鳥取(県) -9	鳥取市二階町3丁目218番3	57,000	57,000	0.0	313	1:4	住宅 LS2	住宅、店舗等が混在する市 街地中心部の住宅地域	北東8m 市道	水道 ガス 下水	鳥取駅 1.1km	商業 (80,400) 準防	
鳥取(県) ※ -10	鳥取市吉成字下池田1022番	64,500	64,500	0.0	224	1:2	住宅 W2	中規模一般住宅が建ち並ぶ 利便性の良い住宅地域	南東6m 市道	水道 ガス 下水	鳥取駅 850m	1住居 (60,200)	
鳥取(県) -11	鳥取市桜谷字西ノ前652番	53,500	53,000	0.9	172	1:1.5	住宅 W2	中規模一般住宅が建ち並ぶ 区画整然とした住宅地域	西6m 市道	水道 ガス 下水	鳥取駅 3.2km	1住居 (60,200)	
鳥取(県) -12	鳥取市寺町41番5	53,600	53,800	△ 0.4	223	1:3	住宅 W2	一般住宅の中にアパート等 が見られる既成住宅地域	北西7m 市道	水道 ガス 下水	鳥取駅 1km	1住居 (60,200) 準防	

過 去 の 基 準 地 価 格	年 番 号	年				摘 要	年 番 号	年				摘 要
		平成 30	令和 1	2	3			平成 30	令和 1	2	3	
	鳥取(県) -1	30,400	30,400	30,000	29,800		鳥取(県) -7	39,000	38,500	37,500	37,000	
	鳥取(県) -2	61,000	61,000	61,000	61,000		鳥取(県) -8	57,500	58,000	58,000	58,300	
	鳥取(県) -3	83,500	84,000	84,000	84,000		鳥取(県) -9	57,500	57,500	57,300	57,200	
	鳥取(県) -4	52,500	52,700	52,700	52,900		鳥取(県) -10	63,500	64,000	64,000	64,000	
	鳥取(県) -5	40,000	39,000	38,400	38,200		鳥取(県) -11	52,000	52,500	52,500	52,500	
	鳥取(県) -6	53,000	52,500	52,200	52,000		鳥取(県) -12	56,000	55,500	54,500	54,000	

鳥取(県)－1



鳥取(県)－2

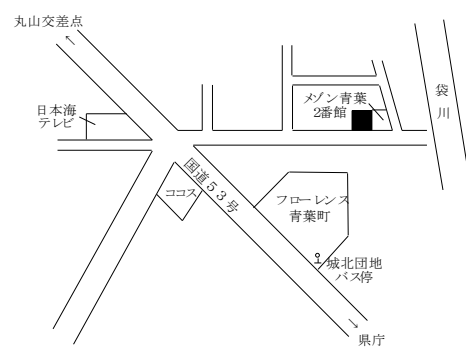

鳥取(県)－3



鳥取(県)－4

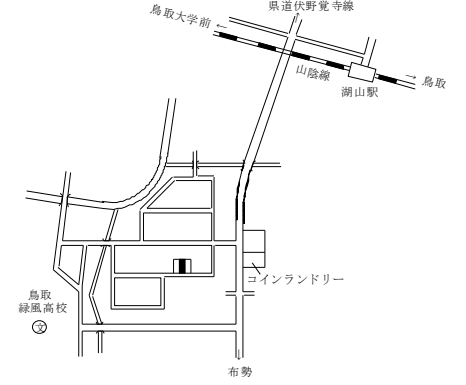

鳥取(県)－5

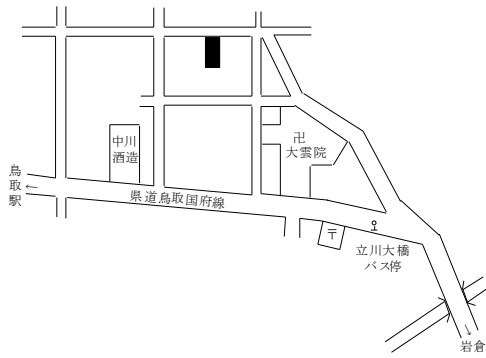

鳥取(県)－6

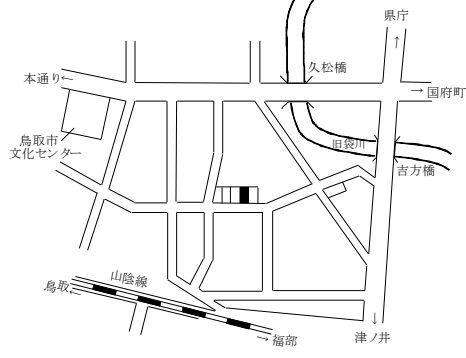

鳥取(県)－7

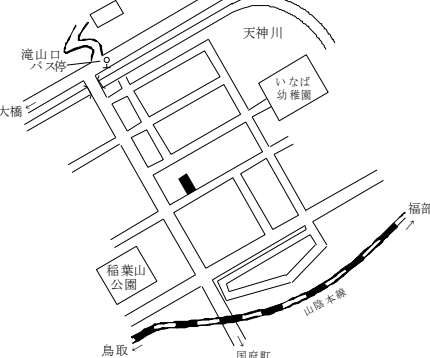

鳥取(県)－8

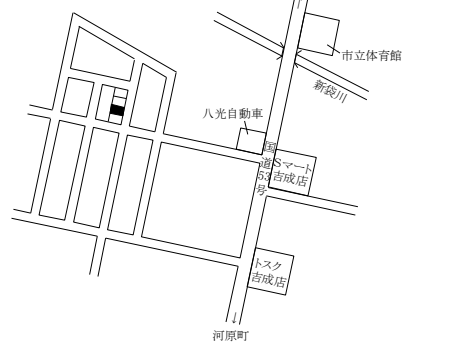

鳥取(県)－9

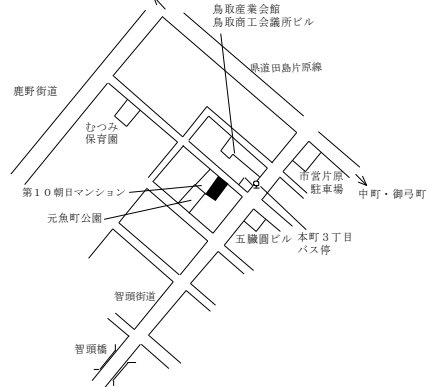

鳥取(県)－10

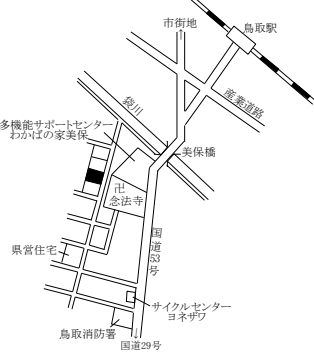

鳥取(県)－11

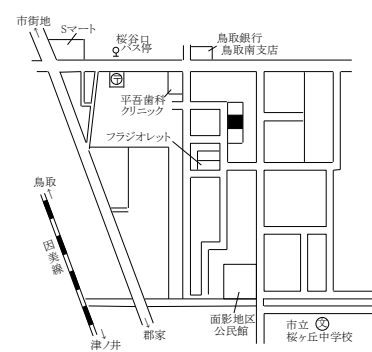

鳥取(県)－12

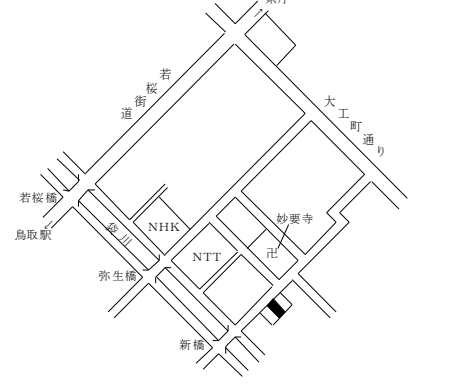

鳥取市(住宅地)

基準地 番号	所在、地番 「住居表示」	R5標準 価格 (円/㎡)	R4標準 価格 (円/㎡)	変動率 (%)	地積 (㎡)	形状	利用の 現況	周辺の土地利用の現況	前面道路 の状況	水道、ガス、 下水の 整備状況	鉄道駅等 との接近 の状況	公法上の 規制	摘要
鳥取(県) -13	鳥取市晩稲字東土居237番	38,300	38,300	0.0	610	1.5:1	住宅 W2	農家住宅が多い都市化の影響のある住宅地域	北6.5m 市道 東側道	水道 下水	湖山駅 3km	1住居 (60,200)	
鳥取(県) -14	鳥取市国府町稲葉丘2丁目 220番外	27,800	27,800	0.0	255	1:1.2	住宅 W1	中規模一般住宅が多い区画 整然とした住宅地域	南6m 市道	水道 ガス 下水	鳥取駅 3.8km	1中専 (60,200)	
鳥取(県) -15	鳥取市国府町中河原字屋敷 島93番5外	7,000	7,100	△1.4	313	1.5:1	住宅 W2	農家住宅が多い県道沿いの 住宅地域	南9m 県道	水道 下水	鳥取駅 12km	都計外	
鳥取(県) -16	鳥取市福部町八重原字堂ノ 前437番	4,950	5,000	△1.0	950	台形 1.5:1	住宅 W2	農家住宅が見られる山間の 住宅地域	北東11m 県道	水道 下水	福部駅 2.6km	都計外	
鳥取(県) -17	鳥取市福部町湯山字土居43 番1外	12,800	13,000	△1.5	787	1:1.5	住宅 W2	農家住宅のほかに民宿も混 在する砂丘近くの住宅地域	南西4m 市道	水道 下水	福部駅 4.4km	(都) (70,400)	
鳥取(県) -18	鳥取市河原町長瀬字大月69 番15	27,800	27,700	0.4	162	1:2	住宅 LS2	一般住宅が多い小規模に開 発された新興住宅地域	南6m 道路	水道 下水	河原駅 2.9km	(都) (70,400)	
鳥取(県) -19	鳥取市河原町中井字前田 273番3	7,700	7,800	△1.3	290	1:1.2	住宅 W2	農家住宅の中に店舗等が見 られる古くからの住宅地域	北7m 市道	水道 下水	河原駅 6km	(都) (70,400)	
鳥取(県) -20	鳥取市河原町釜口字奥脊戸 631番	10,300	10,400	△1.0	293	台形 1:1.5	住宅 W2	農家住宅が多い国道背後の 既成住宅地域	南西5m 市道	水道 下水	国英駅 750m	(都) (70,400)	
鳥取(県) -21	鳥取市用瀬町安蔵字塚ノ原 屋敷934番3外	5,700	5,800	△1.7	246	台形 2.5:1	住宅 W2	農家住宅が多い県道沿いの 住宅地域	南東10m 県道	水道 下水	因幡社駅 800m	都計外	
鳥取(県) -22	鳥取市用瀬町別府字垣ノ内 43番6	13,000	13,400	△3.0	263	1:2	住宅 W2	農家住宅と一般住宅が混在 する国道近くの住宅地域	南東3m 市道	水道 下水	用瀬駅 700m	都計外	
鳥取(県) -23	鳥取市佐治町加瀬木字中河 原1310番1	4,600	4,700	△2.1	302	1:1.5	住宅 W2	一般住宅の中に店舗も介在 する既成住宅地域	南5m 市道	水道 下水	用瀬駅 8.8km	都計外	
鳥取(県) -24	鳥取市佐治町刈地字小ムカ ヒ193番外	3,350	3,400	△1.5	303	2:1	住宅 W2	農家住宅が多い緩傾斜地の 既成住宅地域	北西3m 市道	水道 下水	用瀬駅 4.2km	都計外	

過 去 の 基 準 地 価 格	年 番 号	年				摘 要	年 番 号	年				摘 要
		平成 30	令和 1	2	3			平成 30	令和 1	2	3	
	鳥取(県) -13	38,500	38,500	38,300	38,300		鳥取(県) -19	8,400	8,100	8,000	7,900	
	鳥取(県) -14	28,000	28,000	27,800	27,800		鳥取(県) -20	11,000	10,700	10,600	10,500	
	鳥取(県) -15	7,500	7,400	7,300	7,200		鳥取(県) -21	6,500	6,300	6,100	5,950	
	鳥取(県) -16	5,200	5,150	5,100	5,050		鳥取(県) -22	15,500	14,500	14,000	13,700	
	鳥取(県) -17	13,800	13,600	13,400	13,200		鳥取(県) -23	5,100	4,900	4,800	4,750	
	鳥取(県) -18	28,200	27,900	27,800	27,700		鳥取(県) -24	3,800	3,600	3,500	3,450	

鳥取(県)－13

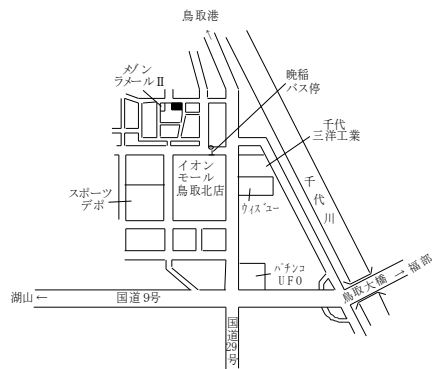

鳥取(県)－14

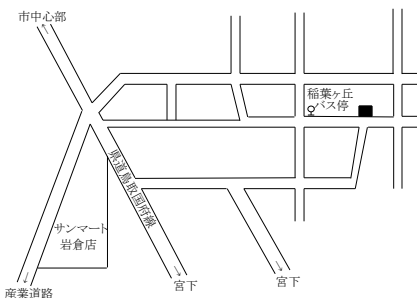

鳥取(県)－15



鳥取(県)－16

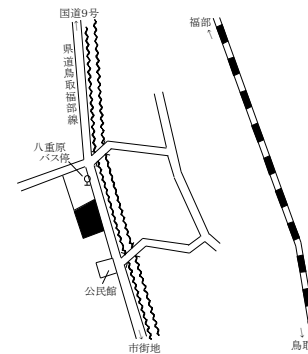

鳥取(県)－17

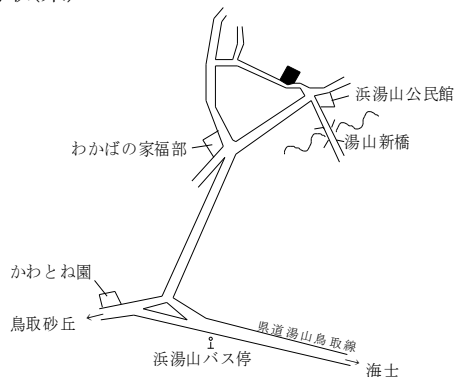

鳥取(県)－18

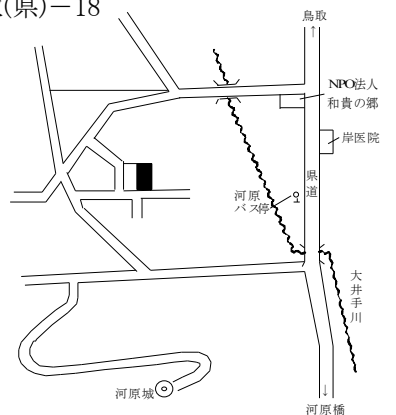

鳥取(県)－19



鳥取(県)－20

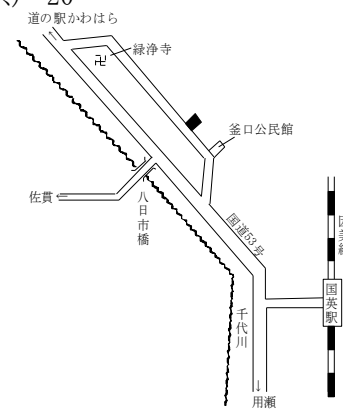

鳥取(県)－21

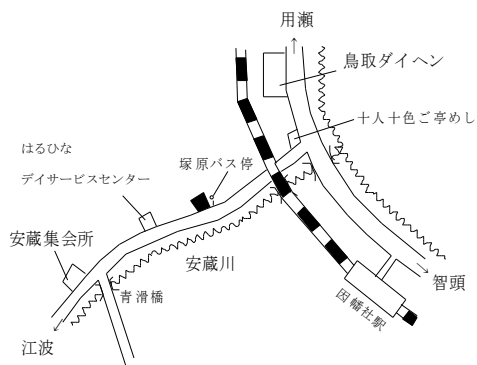

鳥取(県)－22

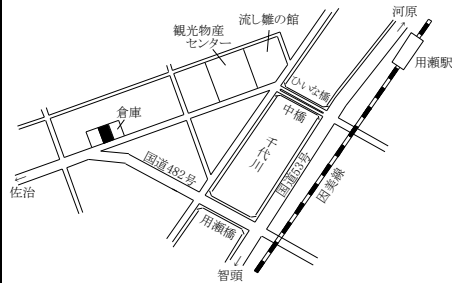

鳥取(県)－23

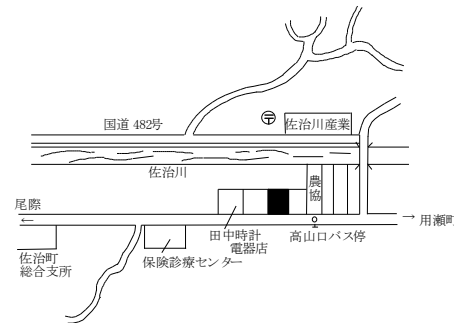

鳥取(県)－24

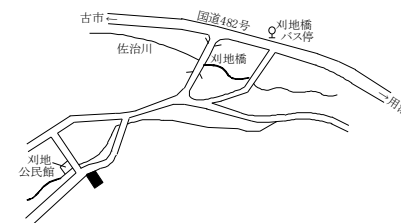

鳥取市(住宅地)

基準地 番号	所在、地番 「住居表示」	R5標準 価格 (円/㎡)	R4標準 価格 (円/㎡)	変動率 (%)	地積 (㎡)	形状	利用の 現況	周辺の土地利用の現況	前面道路 の状況	水道、ガス、 下水の 整備状況	鉄道駅等 との接近 の状況	公法上の 規制	摘 要
鳥取(県) -25	鳥取市気高町浜村字家廻り 下371番	11,700	11,800	△ 0.8	386	1:1.5	住宅 W2	農家住宅が多い古くからの 住宅地域	東5m 市道	水道 下水	浜村駅 1.3km	(都) (70,400)	
鳥取(県) -26	鳥取市気高町下原字家ノ前 126番外	7,800	7,900	△ 1.3	590	1.5:1	住宅 W2	農家住宅が多い古くからの 住宅地域	西5.5m 市道	水道 下水	浜村駅 2km	(都) (70,400)	
鳥取(県) -27	鳥取市気高町宝木字新町 754番外	14,500	14,600	△ 0.7	399	1:3	住宅 W2	一般住宅が建ち並ぶ古くか らの住宅地域	北5.5m 市道	水道 下水	宝木駅 500m	都計外	
鳥取(県) -28	鳥取市鹿野町河内字外尾谷 河原158番1外	2,900	2,950	△ 1.7	872	台形 1.2:1	住宅 W2	農家住宅が見られる山間の 住宅地域	北西7.5m 県道	水道	浜村駅 10km	都計外	
鳥取(県) -29	鳥取市鹿野町今市字村東側 上758番外	9,600	9,700	△ 1.0	754	1:1.5	住宅 W2	農家住宅が多い古くからの 住宅地域	南西4m 市道	水道 下水	浜村駅 5km	(都) (70,400)	
鳥取(県) -30	鳥取市鹿野町鹿野字出合 1153番8	15,400	15,600	△ 1.3	254	台形 1:1.2	住宅 W2	一般住宅のほか公営住宅も 見られる住宅地域	北5m 市道	水道 下水	浜村駅 6.2km	(都) (70,400)	
鳥取(県) -31	鳥取市青谷町青谷字口堤谷 2816番21	14,000	14,200	△ 1.4	197	1:1.2	住宅 W2	中規模一般住宅が建ち並ぶ 区画整然とした住宅地域	南西6m 市道	水道 下水	青谷駅 1km	(都) (70,400)	
鳥取(県) -32	鳥取市青谷町山根字掛栗 618番外	6,500	6,600	△ 1.5	394	台形 1:1	住宅 W2	農家住宅が多い山間の既成 住宅地域	南5m 市道	水道 ガス 下水	青谷駅 5.5km	都計外	
鳥取(県) -33	鳥取市青谷町紙屋字河原町 194番外	5,400	5,500	△ 1.8	579	1.2:1	住宅 W2	農家住宅が多い山間の既成 住宅地域	北西5m 市道	水道 下水	青谷駅 6.9km	都計外	
鳥取(県) -34	鳥取市里仁字畑崎村屋敷 295番3外	21,300	21,500	△ 0.9	302	1:1	住宅 W2	農家住宅が多い市街地近郊 の住宅地域	北7m 市道	水道 下水	鳥取駅 3.4km	調区 (70,400)	
鳥取(県) -35	鳥取市野坂字村土居244番	12,500	12,700	△ 1.6	561	1:3.5	住宅 W2	農家住宅が多い古くからの 住宅地域	南東3.5m 市道	水道 下水	鳥取駅 6km	調区 (70,400)	
鳥取(県) -36	鳥取市上味野字上り立74番 1外	12,600	12,800	△ 1.6	462	1.2:1	住宅 W2	農家住宅が多い古くからの 住宅地域	西4m 市道	水道 下水	鳥取駅 4.8km	調区 (70,400)	

過 去 の 基 準 地 価 格	年 番 号	年				摘 要	年 番 号	年				摘 要
		平成 30	令和 1	2	3			平成 30	令和 1	2	3	
	鳥取(県) -25	12,800	12,500	12,200	12,000		鳥取(県) -31	15,800	15,200	14,700	14,400	
	鳥取(県) -26	8,600	8,400	8,200	8,050		鳥取(県) -32	7,400	7,100	6,900	6,700	
	鳥取(県) -27	15,700	15,300	14,900	14,700		鳥取(県) -33	6,100	5,900	5,700	5,600	
	鳥取(県) -28	3,200	3,100	3,050	3,000		鳥取(県) -34	22,700	22,400	22,100	21,800	
	鳥取(県) -29	10,400	10,200	10,000	9,800		鳥取(県) -35	13,500	13,300	13,100	12,900	
	鳥取(県) -30	16,000	16,000	16,000	15,800		鳥取(県) -36	13,600	13,400	13,200	13,000	

鳥取(県)－25

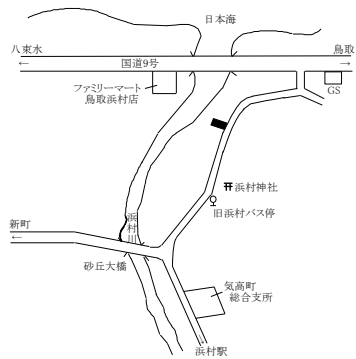

鳥取(県)－26

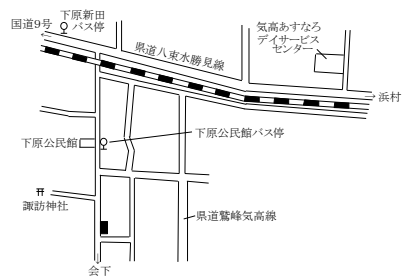

鳥取(県)－27

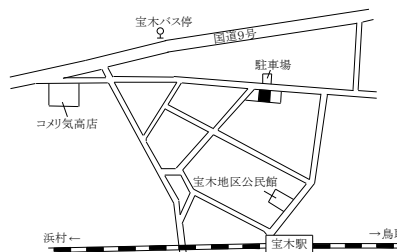

鳥取(県)－28

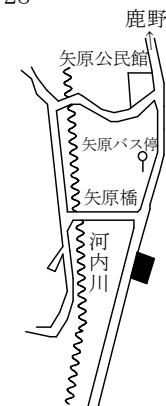

鳥取(県)－29

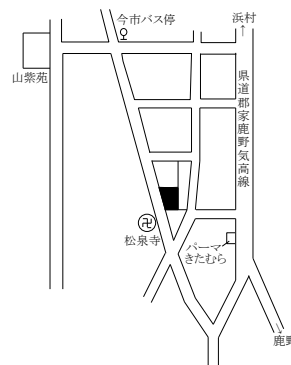

鳥取(県)－30

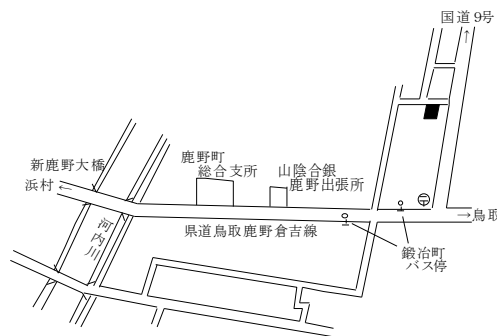

鳥取(県)－31

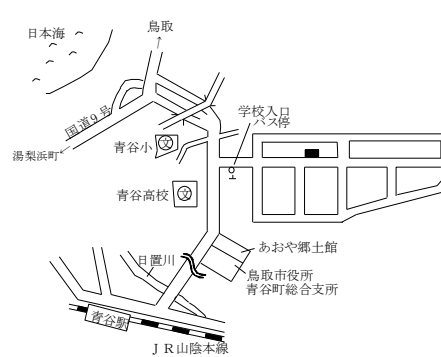

鳥取(県)－32

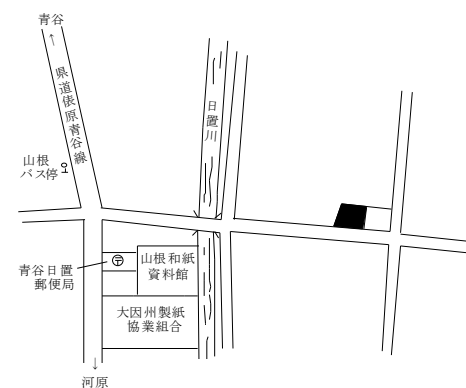

鳥取(県)－33

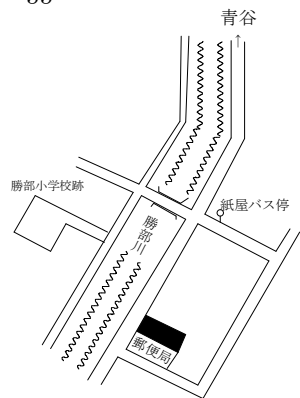

鳥取(県)－34

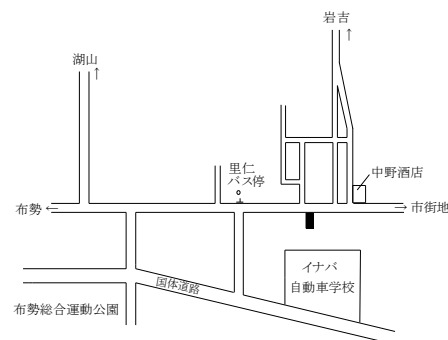

鳥取(県)－35

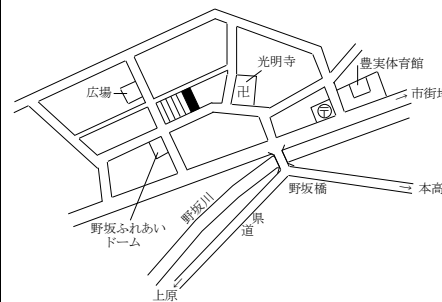

鳥取(県)－36

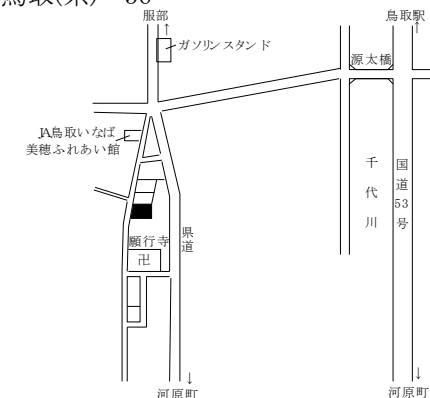

鳥取市(住宅地、商業地)

基準地 番号	所在、地番 「住居表示」	R5標準 価格 (円/㎡)	R4標準 価格 (円/㎡)	変動率 (%)	地積 (㎡)	形状	利用の 現況	周辺の土地利用の現況	前面道路 の状況	水道、ガス、 下水の 整備状況	鉄道駅等 との接近 の状況	公法上の 規制	摘 要
鳥取(県) -37	鳥取市久末字東土居217番1 外	15,500	15,700	△ 1.3	781	1.5:1	住宅 W2	農家住宅が多い古くからの 住宅地域	北東4.5m 市道	水道 下水	津ノ井駅 2km	調区 (70,400)	
鳥取(県) -38	鳥取市国府町中郷字南土居 287番4	12,400	12,600	△ 1.6	384	1.2:1	住宅 LS2	中規模一般住宅と農家住宅 が混在する住宅地域	南東5.5m 市道	水道 下水	鳥取駅 5km	調区 (70,400)	
鳥取(県) -39	鳥取市若葉台南3丁目241番 「若葉台南3-15-3」	41,000	41,500	△ 1.2	283	1.2:1	住宅 LS2	中規模一般住宅が建ち並ぶ 住環境の良好な郊外の住宅 地域	西6m 市道	水道 ガス 下水	津ノ井駅 3km	1低専 (50,80)	
鳥取(県) 5-1	鳥取市青葉町2丁目206番3 外	70,500	70,500	0.0	262	台形 1:2	店舗 S2	店舗、事業所のほか、住宅、 マンション等も混在する国道 沿いの商業地域	南西14m 国道	水道 ガス 下水	鳥取駅 2.6km	近商 (80,200) 準防	
鳥取(県) 5-2	鳥取市末広温泉町606番	64,500	67,000	△ 3.7	297	1:4	事務所 S2	低層の店舗、事務所のほか、 病院も見られる商業地域	北東18m 県道	水道 ガス 下水	鳥取駅 600m	商業 (80,400) 準防	
鳥取(県) 5-3	鳥取市扇町128番1外	87,800	89,000	△ 1.3	613	台形 1:2	店舗 W2	中層の事務所ビル、店舗等 が建ち並ぶ商業地域	南東17.5m 県道	水道 ガス 下水	鳥取駅 250m	商業 (80,400)	
鳥取(県) ※ 5-4	鳥取市末広温泉町129番	78,000	82,000	△ 4.9	163	1:5	店舗兼 住宅 RC2	小売店舗が建ち並ぶ市街地 中心部の商業地域	北西22m 国道	水道 ガス 下水	鳥取駅 400m	商業 (80,500) 防火	
鳥取(県) 5-5	鳥取市栄町609番	105,000	109,000	△ 3.7	272	1:2.5	店舗兼 事務所 S6	中層の店舗ビルが建ち並ぶ 駅近くの商業地域	南東27m 県道	水道 ガス 下水	鳥取駅 200m	商業 (80,600) 防火	
鳥取(県) ※ 5-6	鳥取市瓦町605番	56,300	57,100	△ 1.4	165	1:4.5	旅館 S4	小規模店舗を中心とした既 成商業地域	南東15m 市道	水道 ガス 下水	鳥取駅 500m	商業 (80,400) 準防	
鳥取(県) 5-7	鳥取市湖山町北1丁目557番 外	64,000	64,500	△ 0.8	361	台形 1:1	店舗兼 住宅 W2	小売店舗が建ち並ぶ県道沿 いの商業地域	北15m 県道	水道 下水	鳥取大学 前駅 500m	近商 (80,200) 準防	
鳥取(県) 5-8	鳥取市福部町海士字西ノ野 18番13	18,500	18,900	△ 2.1	363	台形 1.2:1	店舗 W1	店舗、営業所等が見られる県 道沿いの商業地域	北西15m 県道	水道 下水	福部駅 2.2km	(都) (70,400)	
鳥取(県) 5-9	鳥取市用瀬町用瀬字屋敷下 側中380番	18,600	19,300	△ 3.6	284	1:7.5	店舗兼 住宅 S2	小売店舗、一般住宅等が混 在する古くからの商業地域	南東7m 県道	水道 下水	用瀬駅 250m	都計外	

過 去 の 基 準 地 価 格	年 番 号	年				摘 要	年 番 号	年				摘 要
		平成 30	令和 1	2	3			平成 30	令和 1	2	3	
	鳥取(県) -37	16,900	16,500	16,100	15,900		鳥取(県) 5-4	96,000	93,500	91,000	87,000	
	鳥取(県) -38	13,500	13,300	13,000	12,800		鳥取(県) 5-5	121,000	120,000	117,000	113,000	
	鳥取(県) -39	42,500	42,500	42,000	41,800		鳥取(県) 5-6	61,500	60,500	59,000	58,000	
	鳥取(県) 5-1	71,000	71,000	70,500	70,500		鳥取(県) 5-7	67,000	67,000	66,000	65,000	
	鳥取(県) 5-2	76,000	74,500	72,000	69,500		鳥取(県) 5-8	20,500	20,000	19,500	19,200	
	鳥取(県) 5-3	96,500	95,000	93,000	91,000		鳥取(県) 5-9	21,500	21,000	20,500	20,000	

鳥取(県)－37

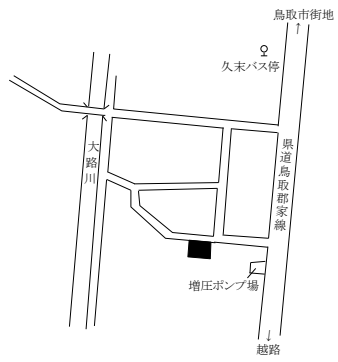

鳥取(県)－38

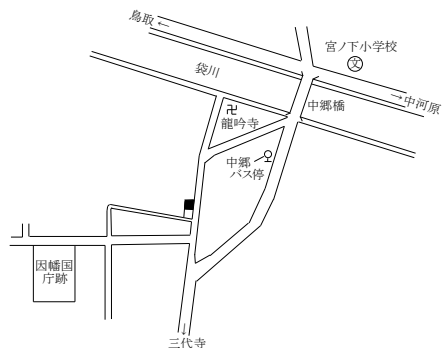

鳥取(県)－39

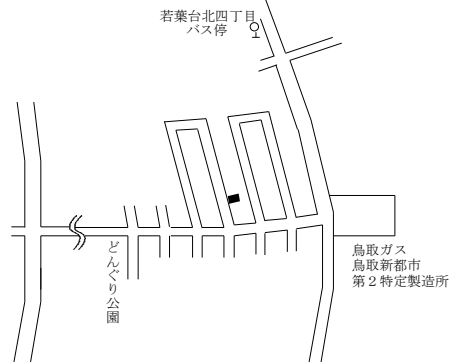

鳥取(県)5-1

ジャイアント商会

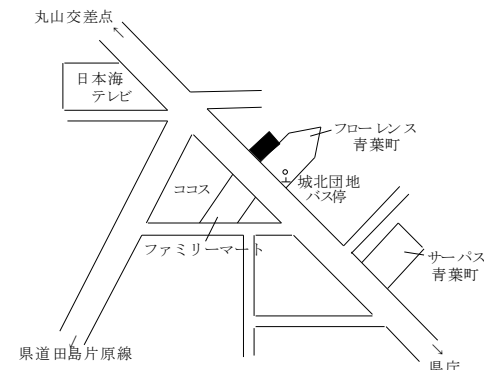

鳥取(県)5-2

山陰不動産センター

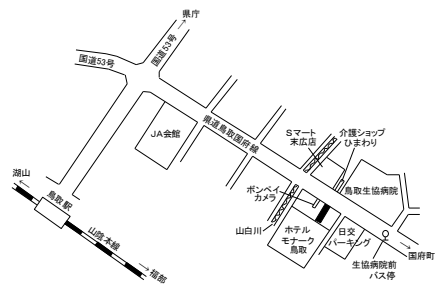

鳥取(県)5-3

軽食喫茶扇

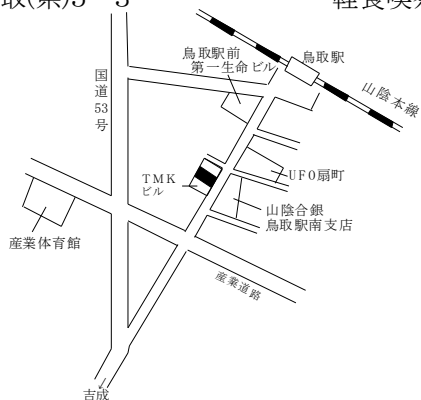

鳥取(県)5-4

喫茶 ペニ屋

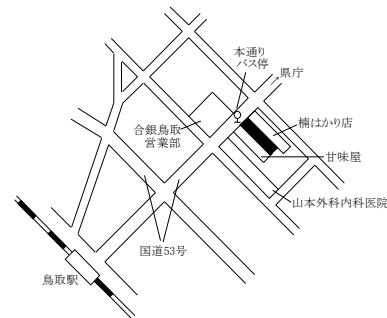

鳥取(県)5-5

加藤紙店

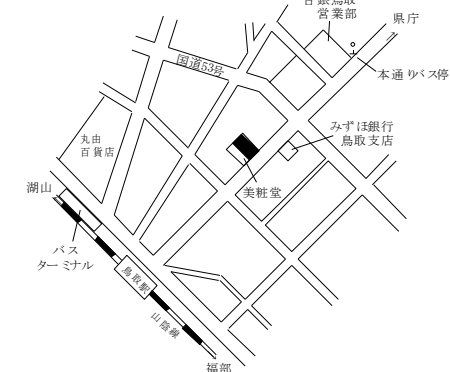

鳥取(県)5-6

ビジネスイン河越

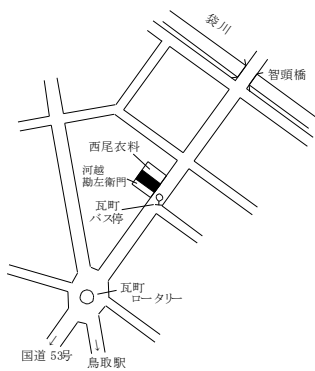

鳥取(県)5-7

まやま釣具

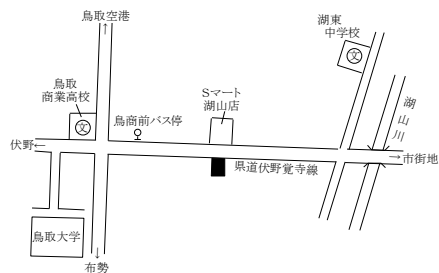

鳥取(県)5-8

喫茶ビートル

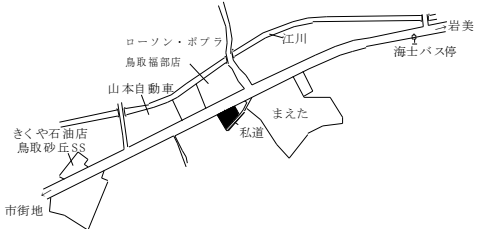

鳥取(県)5-9

空店舗

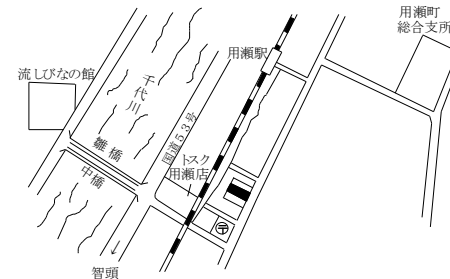

鳥取市(商業地、工業地)、米子市(住宅地)

基準地 番号	所在、地番 「住居表示」	R5標準 価格 (円/㎡)	R4標準 価格 (円/㎡)	変動率 (%)	地積 (㎡)	形状	利用の 現況	周辺の土地利用の現況	前面道路 の状況	水道、ガス、 下水の 整備状況	鉄道駅等 との接近 の状況	公法上の 規制	摘 要
鳥取(県) 5-10	鳥取市正蓮寺字法花寺46番 4外	53,000	53,200	△ 0.4	1,710	台形 1:2	店舗 W1	飲食店や事業所等が建ち並ぶ 県道沿いの商業地域	北東12m 県道	水道 下水	鳥取駅 3.4km	準工 (60,200)	
鳥取(県) 5-11	鳥取市興南町95番3	60,000	59,000	1.7	383	1:1.2	事務所 S3	事務所、事業所、住宅、ア パート等が混在する地域	東8m 市道	水道 ガス 下水	鳥取駅 1.2km	準工 (60,200)	
鳥取(県) 5-12	鳥取市吉成字大曲り779番39 外	67,500	67,000	0.7	494	1:2	店舗 S2	スーパー、小売店舗等が建 ち並ぶ国道沿いの商業地域	北西15m 国道	水道 下水	鳥取駅 1.7km	準工 (60,200)	
鳥取(県) 5-13	鳥取市伏野字屋敷ノ壱1074 番4外	19,200	19,600	△ 2.0	761	1:2	店舗 W2	店舗、住宅等が混在する海 岸近くの国道沿い地域	南11m 国道	水道 下水	末恒駅 800m	調区 (70,400)	
鳥取(県) 9-1	鳥取市北村字恵幾谷95番1 外	12,900	13,000	△ 0.8	6,614	台形 1.5:1	工場 S2	中小規模の工場が建ち並ぶ 小規模工業団地	北10m 市道	水道	鳥取駅 4.5km	工専 (60,200)	
鳥取(県) 9-2	鳥取市古海字東榎田304番1 外	16,700	16,800	△ 0.6	5,839	1.2:1	空地	中小規模の工場が建ち並ぶ 既成工業団地	南7m 市道	水道	鳥取駅 2.5km	工専 (60,200)	
米子(県) -1	米子市永江352番	28,100	28,200	△ 0.4	289	1:1.5	住宅 W2	一般住宅が建ち並ぶ区画整 然とした住宅地域	南西6m 市道	水道 ガス 下水	米子駅 5.8km	1低専 (50,80)	
米子(県) ※ -2	米子市三本松3丁目4740番 「三本松3-13-25」	38,800	38,800	0.0	341	1:1.5	住宅 W2	中規模一般住宅が多い区画 整然とした住宅地域	東6m 市道	水道 ガス 下水	三本松口 駅 300m	1中専 (60,200)	
米子(県) -3	米子市旗ヶ崎2丁目116番3 「旗ヶ崎2-18-22」	48,100	47,600	1.1	330	1:1.5	住宅 W2	一般住宅等が建ち並ぶ区画 整然とした住宅地域	西6m 市道	水道 ガス 下水	米子駅 2.7km	1住居 (60,200)	
米子(県) -4	米子市西福原9丁目1843番3 「西福原9-14-6」	45,000	44,500	1.1	198	1:1	住宅 W2	一般住宅、アパートが混在す る区画整理済の住宅地域	南6m 市道	水道 ガス 下水	米子駅 4.6km	1中専 (60,200)	
米子(県) -5	米子市車尾2丁目916番 「車尾2-14-47」	30,000	30,000	0.0	463	1:3	住宅 W2	中規模一般住宅を中心とし た既成住宅地域	南6m 市道	水道 下水	東山公園 駅 500m	1住居 (60,200)	
米子(県) -6	米子市皆生3丁目398番14 「皆生3-9-6」	36,500	36,500	0.0	225	1:2	住宅 W2	中規模一般住宅が建ち並ぶ 区画整然とした住宅地域	北西6.5m 市道	水道 ガス 下水	米子駅 5km	1中専 (60,200)	

過 去 の 基 準 地 価 格	年					摘 要	年					摘 要	
	番号	平成 30	令和 1	2	3		番号	平成 30	令和 1	2	3		
鳥取(県)	5-10	55,000	55,000	54,000	53,500		米子(県)	-1	28,600	28,500	28,400	28,300	
鳥取(県)	5-11	58,000	58,000	58,000	58,200		米子(県)	-2	38,600	38,800	38,800	38,800	
鳥取(県)	5-12	68,000	68,000	67,000	67,000		米子(県)	-3	46,000	47,000	47,000	47,300	
鳥取(県)	5-13	22,300	21,500	20,700	20,000		米子(県)	-4	42,500	43,500	43,500	44,000	
鳥取(県)	9-1	13,300	13,300	13,200	13,100		米子(県)	-5	31,500	31,000	30,500	30,200	
鳥取(県)	9-2	17,800	17,500	17,200	16,900		米子(県)	-6	37,300	37,000	36,800	36,600	

鳥取(県)5-10 Cafe レストラン ガスト

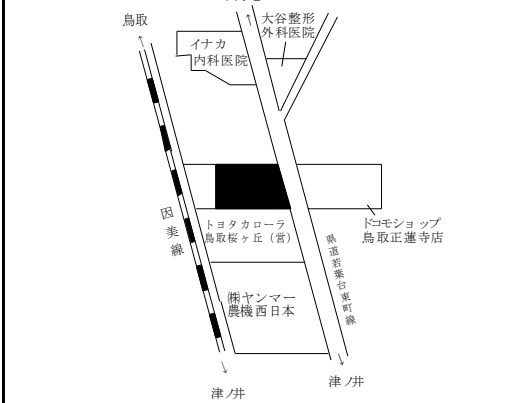

鳥取(県)5-11 伝習館

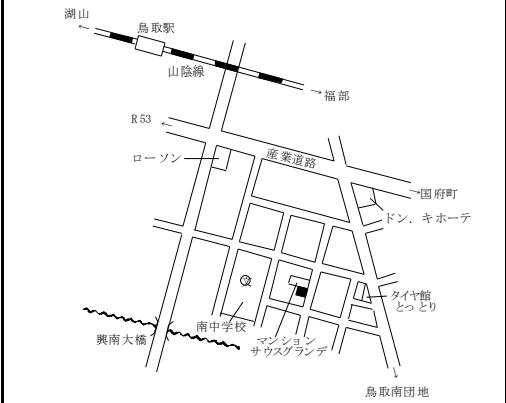

鳥取(県)5-12 日本海ビル

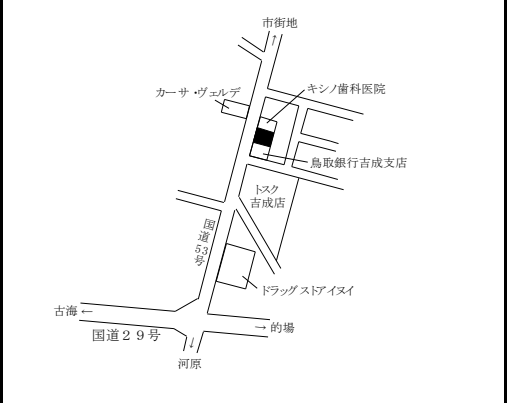

鳥取(県)5-13 水田建築事務所

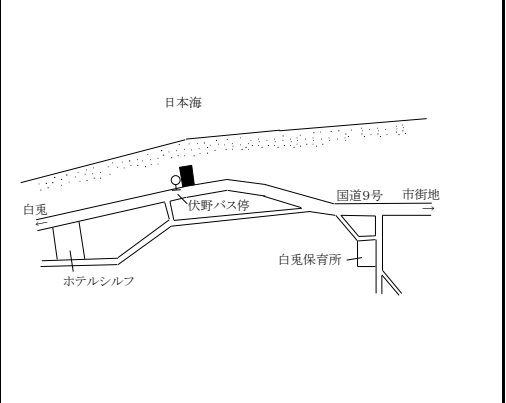

鳥取(県)9-1 勝英産業

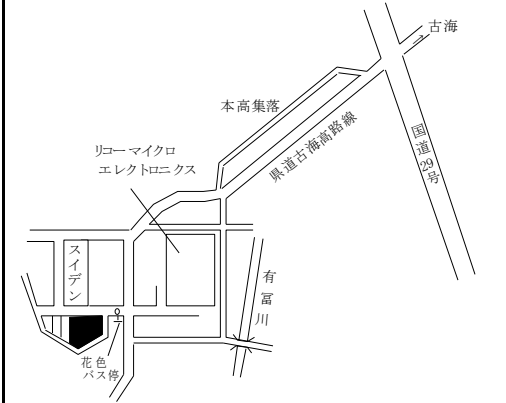

鳥取(県)9-2 空地

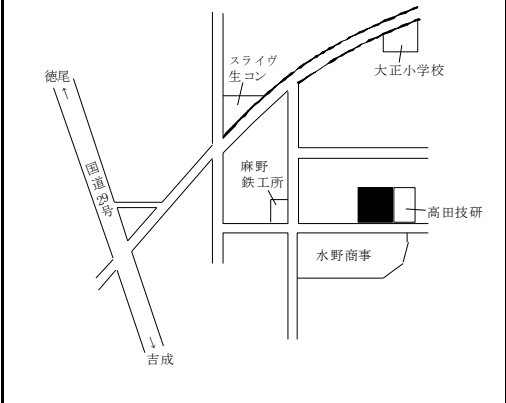

米子(県)-1

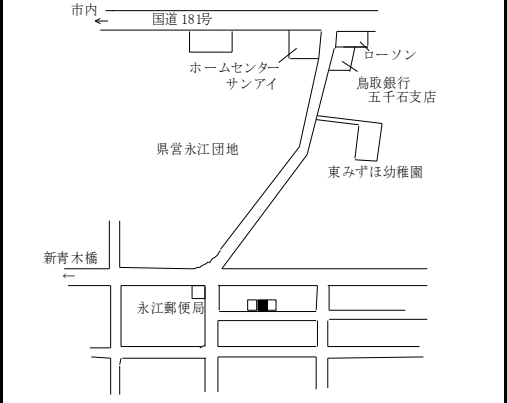

米子(県)-2

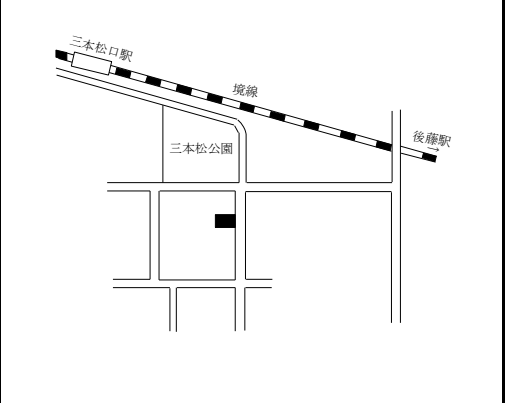

米子(県)-3

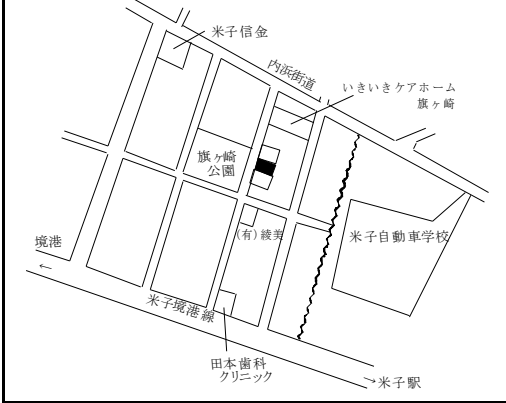

米子(県)-4



米子(県)-5

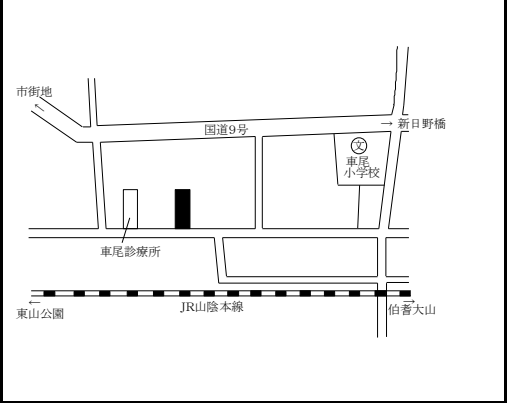

米子(県)-6

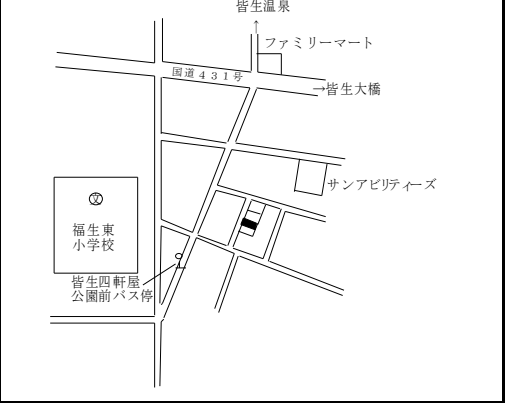

米子市(住宅地、宅地見込地)

基準地 番号	所在、地番 「住居表示」	R5標準 価格 (円/㎡)	R4標準 価格 (円/㎡)	変動率 (%)	地積 (㎡)	形状	利用の 現況	周辺の土地利用の現況	前面道路 の状況	水道、ガス、 下水の 整備状況	鉄道駅等 との接近 の状況	公法上の 規制	摘 要
米子(県) -7	米子市両三柳字三保向ヒ 4568番103	33,500	33,000	1.5	316	1:1	住宅 W2	中規模一般住宅が建ち並ぶ 区画整然とした住宅団地	南東4m 市道	水道 ガス 下水	米子駅 6.3km	1中専 (60,200)	
米子(県) -8	米子市目久美町34番9外	44,500	44,000	1.1	198	1:2	住宅 W2	一般住宅、共同住宅のほか 事業所も介在する混在住宅 地域	南東6m 市道	水道 ガス 下水	米子駅 1.5km	1住居 (60,200)	
米子(県) ※ -9	米子市西福原4丁目252番 「西福原4-4-12」	50,500	50,000	1.0	242	1:1.2	住宅 LS2	一般住宅、共同住宅、事業 所の混在する住宅地域	北西8.5m 市道	水道 下水	米子駅 2.8km	1住居 (60,200)	
米子(県) -10	米子市博労町3丁目37番	35,300	35,500	△ 0.6	330	1:2.5	住宅 W2	一般住宅を中心とした既成 住宅地域	南東6.5m 市道	水道 ガス 下水	博労町駅 300m	1住居 (60,200)	
米子(県) -11	米子市尾高字石田尻788番 17	22,000	21,800	0.9	174	1.2:1	住宅 W2	一般住宅が多い郊外の区画 整然とした住宅地域	南東6m 私道	水道 下水	伯耆大山 駅 3.7km	都計外	
米子(県) -12	米子市米原3丁目1705番2 「米原3-12-38」	43,800	43,500	0.7	233	1:2	住宅 LS2	住宅、アパートが混在する利 便性の良い住宅地域	南東6m 市道	水道 下水	後藤駅 250m	1住居 (60,200)	
米子(県) -13	米子市淀江町西原字浜東 333番3	14,600	14,700	△ 0.7	305	1:1	住宅 W2	中規模一般住宅等が建ち並 ぶ既成住宅地域	北西6.5m 市道	水道 下水	淀江駅 1km	(都) (70,400)	
米子(県) -14	米子市淀江町佐陀字汐除外 浜982番21	26,000	25,500	2.0	201	1:1.2	住宅 W1	一般住宅が建ち並ぶ区画整 然とした住宅地域	北6m 市道	水道 下水	伯耆大山 駅 3.4km	(都) (70,400)	
米子(県) -15	米子市富益町字往來東九 564番1外	14,100	14,200	△ 0.7	830	1:1.5	住宅 W2	中規模農家住宅が多い郊外 の既成住宅地域	南西7m 市道	水道	弓ヶ浜駅 1.6km	調区 (70,400)	
米子(県) -16	米子市大崎字作兵衛川北葭 津境1568番5	15,700	15,800	△ 0.6	598	台形 1:1.5	住宅 W1	農家住宅の中に一般住宅も 見られる住宅地域	南西5m 市道	水道	和田浜駅 1.6km	調区 (70,400)	
米子(県) -17	米子市両三柳字荒神前1975 番	23,800	23,500	1.3	349	1:1.5	住宅 W2	農家住宅、一般住宅等が混 在する住宅地域	北東6.5m 市道	水道 ガス 下水	米子駅 4.6km	調区 (70,400)	
米子(県) 3-1	米子市上福原2丁目568番2 外	15,600	15,400	1.3	1,815	1:1.5	畑	住宅地域に隣接する熟成度 の高い宅地見込地地域	北東1.8m 市道	—	米子駅 4.3km	1中専 (60,200)	

過 去 の 基 準 地 価 格	年 番 号	年				摘 要	年 番 号	年				摘 要
		平成 30	令和 1	2	3			平成 30	令和 1	2	3	
	米子(県) -7	33,800	33,700	33,300	33,000		米子(県) -13	15,600	15,400	15,000	14,800	
	米子(県) -8	43,000	43,000	43,000	43,500		米子(県) -14	24,000	24,500	24,500	24,900	
	米子(県) -9	48,000	49,000	49,000	49,300		米子(県) -15	14,600	14,500	14,400	14,300	
	米子(県) -10	36,300	36,300	36,000	35,700		米子(県) -16	15,900	15,900	15,900	15,900	
	米子(県) -11	21,100	21,500	21,500	21,500		米子(県) -17	23,000	23,300	23,300	23,300	
	米子(県) -12	42,000	43,000	43,500	43,500		米子(県) 3-1	14,700	15,000	15,000	15,200	

米子(県)ー7

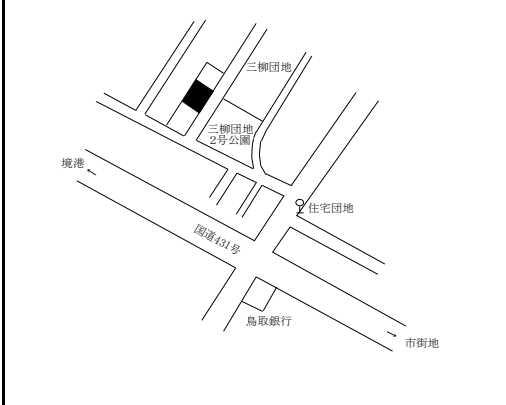

米子(県)ー8

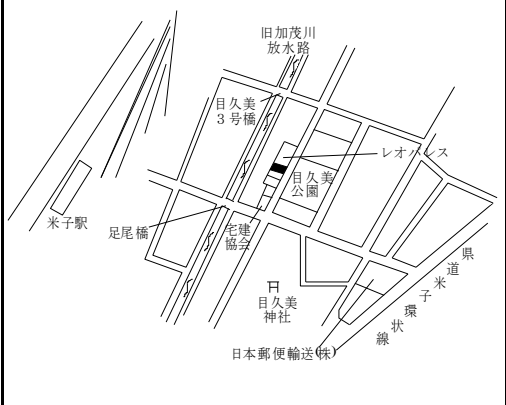

米子(県)ー9

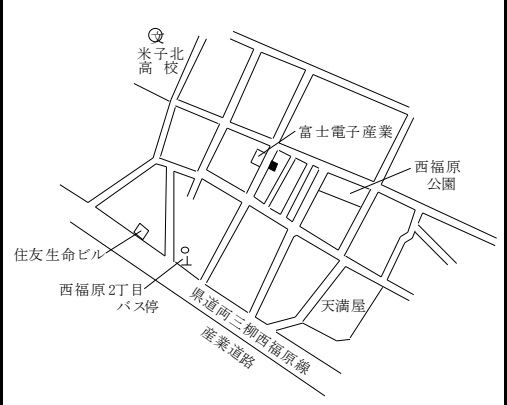

米子(県)ー10

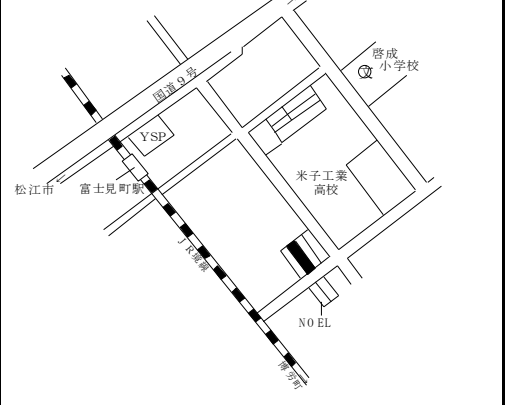

米子(県)ー11

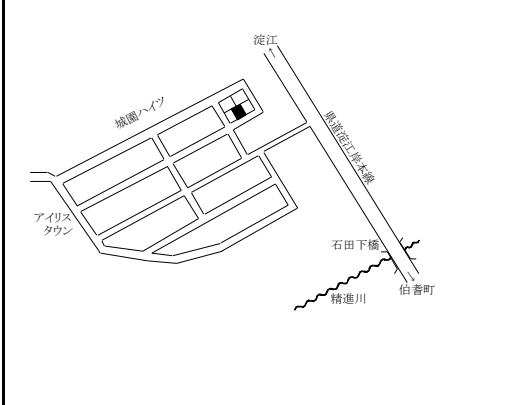

米子(県)ー12

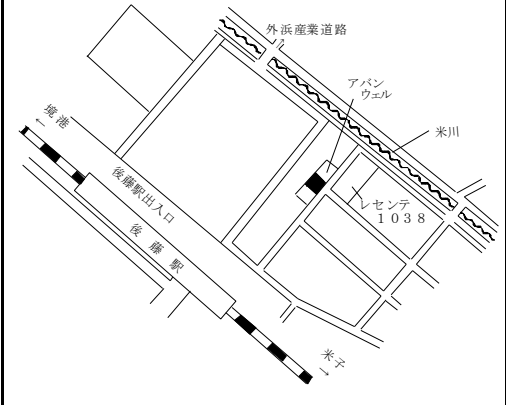

米子(県)ー13

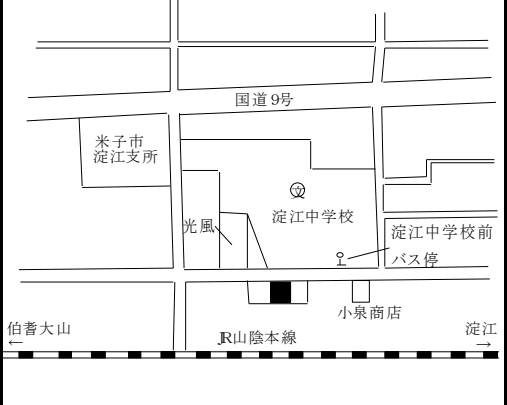

米子(県)ー14

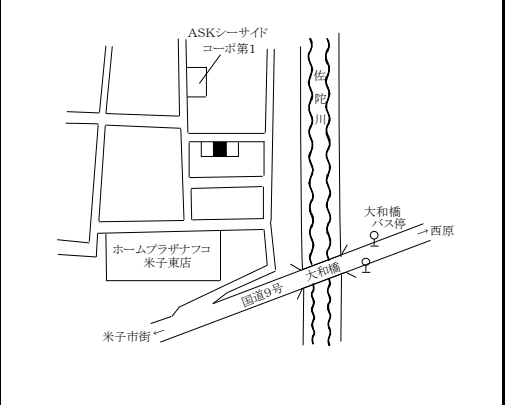

米子(県)ー15

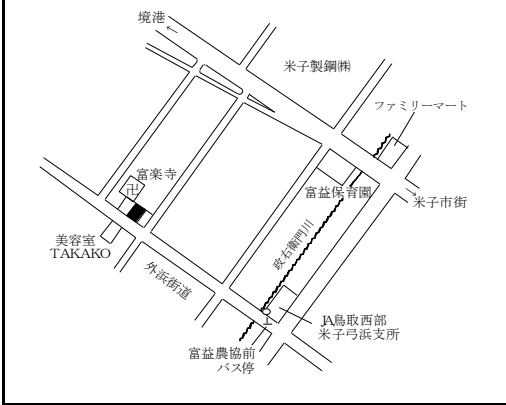

米子(県)ー16

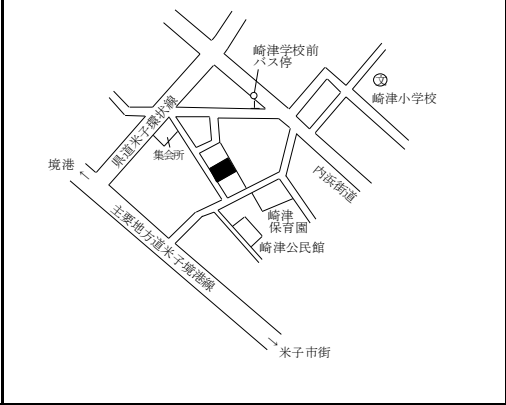

米子(県)ー17

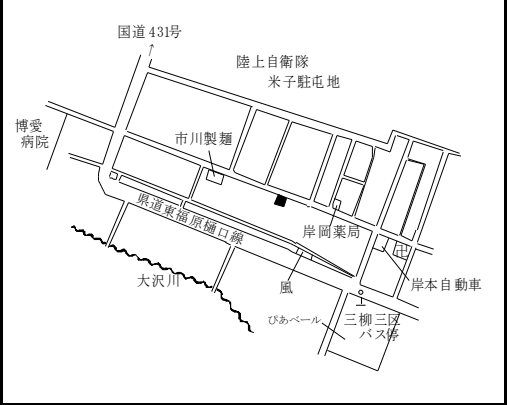

米子(県)3-1

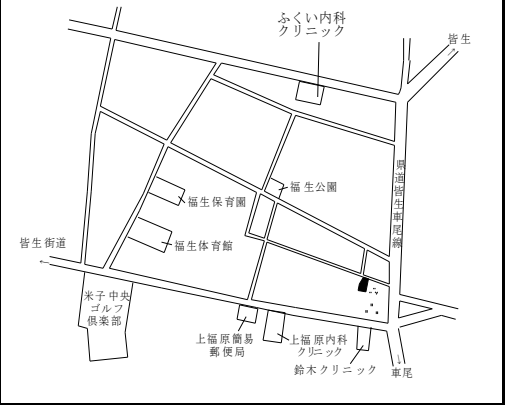

米子市(商業地、工業地)、倉吉市(住宅地)

基準地 番号	所在、地番 「住居表示」	R5標準 価格 (円/㎡)	R4標準 価格 (円/㎡)	変動率 (%)	地積 (㎡)	形状	利用の 現況	周辺の土地利用の現況	前面道路 の状況	水道、ガス、 下水の 整備状況	鉄道駅等 との接近 の状況	公法上の 規制	摘要
米子(県) 5-1	米子市明治町197番	100,000	101,000	△ 1.0	228	1:2	ホテル RC7	店舗、事務所ビル、ホテル等 が建ち並ぶ駅前の商業地域	北東25m 県道	水道 ガス 下水	米子駅 200m	商業 (80,500) 準防	
米子(県) ※ 5-2	米子市加茂町1丁目25番8外	81,000	81,500	△ 0.6	446	1:2.5	事務所 S2	事務所、銀行、店舗が建ち 並ぶ商業地域	南東24m 国道	水道 ガス 下水	米子駅 850m	商業 (80,500) 準防	
米子(県) ※ 5-3	米子市東福原5丁目588番16 外 「東福原5-1-45」	51,000	51,300	△ 0.6	517	台形 1:1.5	事務所 S2	中小規模の店舗、事務所の 多い路線商業地域	南東20m 県道	水道 ガス 下水	米子駅 3km	近商 (80,200)	
米子(県) 5-4	米子市紺屋町44番	36,700	37,000	△ 0.8	299	1:8	店舗兼 住宅 W2	各種専門店が建ち並ぶアー ケード商業地域	南西6m 市道	水道 ガス	米子駅 900m	商業 (80,400) 準防	
米子(県) 5-5	米子市花園町119番5外	39,000	39,000	0.0	615	1.2:1	店舗 S1	店舗のほか、事務所、一般 住宅も見られる商業地域	北西18m 県道	水道 下水	米子駅 2.3km	近商 (80,300)	
米子(県) 5-6	米子市皆生5丁目1620番1外 「皆生5-20-17」	46,800	47,000	△ 0.4	956	1.5:1	店舗 S2	郊外型店舗等が建ち並ぶ国 道沿いの路線商業地域	北東24m 国道	水道 ガス 下水	米子駅 4.6km	近商 (80,200)	
米子(県) 5-7	米子市米原5丁目453番1外 「米原5-3-20」	50,300	50,500	△ 0.4	1,509	1:3.5	店舗兼 事務所 S2	郊外型店舗、事務所等が多 い路線商業地域	北東25m 県道 背面道	水道 ガス 下水	米子駅 3.4km	準工 (60,200)	
米子(県) 5-8	米子市車尾4丁目1262番3外	36,800	36,600	0.5	1,806	2:1	店舗 W1	沿道サービス施設、事務所、 住宅等の連たんする路線商 業地域	南西18m 国道	水道 ガス 下水	米子駅 3.6km	準工 (60,200)	
米子(県) 5-9	米子市二本木字浜田1111番 1	26,800	26,800	0.0	977	1.5:1	店舗 S2	店舗、事務所等が見られる郊 外の路線商業地域	西14m 国道	水道	伯耆大山 駅 2km	調区 (70,400)	
米子(県) 9-1	米子市夜見町字新開二2947 番3外	11,200	11,200	0.0	7,358	1.5:1	工場 S2	中小規模の工場、運送会社 等が建ち並ぶ工業地域	南西12m 市道 南東側道	水道 ガス	米子駅 6.6km	工業 (60,200)	
米子(県) 9-2	米子市旗ヶ崎2147番	17,500	17,600	△ 0.6	7,206	台形 1:1.2	倉庫兼 事務所 S3	中規模の食品関連工場、倉 庫、事業所等が建ち並ぶ工 業団地	北11m 市道 背面道	水道 ガス 下水	米子駅 2.8km	工業 (60,200)	
倉吉(県) -1	倉吉市宮川町2丁目63番	27,700	27,700	0.0	196	1:2	住宅 W2	中規模一般住宅が多い中心 部に近い既成住宅地域	北5.5m 市道	水道 下水	倉吉駅 3.4km	(都) 1住居(60, 200)準防	R3選定替

過 去 の 基 準 地 価 格	年 番 号	平成	令和	2	3	摘 要	年 番 号	平成	令和	2	3	摘 要
		30	1					30	1			
	米子(県) 5-1	113,000	113,000	108,000	103,000		米子(県) 5-7	53,000	53,000	51,200	50,700	
	米子(県) 5-2	83,000	83,500	83,000	82,000		米子(県) 5-8	36,300	36,700	36,500	36,500	
	米子(県) 5-3	52,300	53,000	52,500	52,000		米子(県) 5-9	27,200	27,200	27,000	26,800	
	米子(県) 5-4	38,000	37,900	37,600	37,300		米子(県) 9-1	11,000	11,200	11,200	11,200	
	米子(県) 5-5	39,500	39,500	39,000	39,000		米子(県) 9-2	17,800	18,000	17,800	17,700	
	米子(県) 5-6	48,700	48,700	48,000	47,500		倉吉(県) -1	-	-	-	27,700	R3選定替

米子(県)5-1 ホテル真田

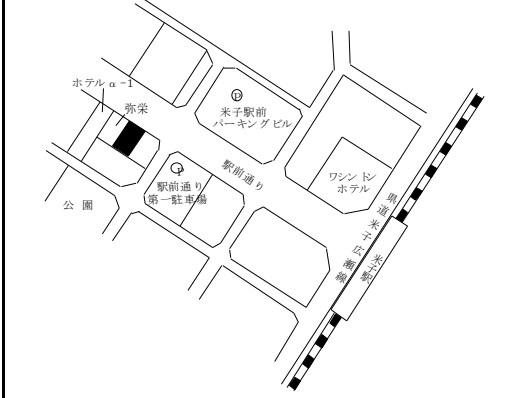

米子(県)5-2 ごうぎんリース 米子支店

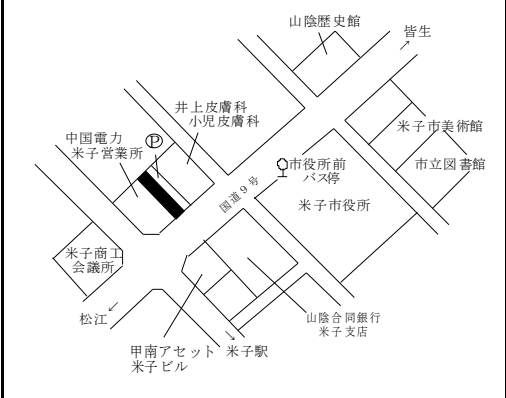

米子(県)5-3 ヤマハパルス米子楽器社別館

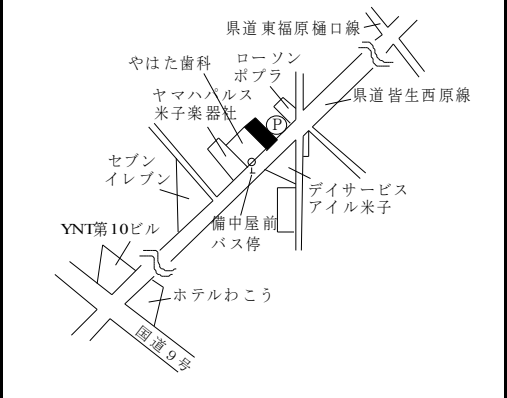

米子(県)5-4 藤尾化粧品店

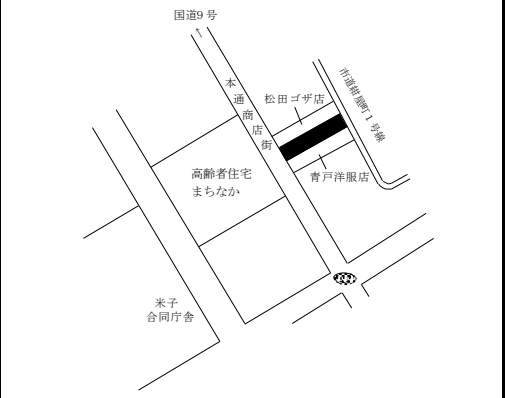

米子(県)5-5 米仙堂

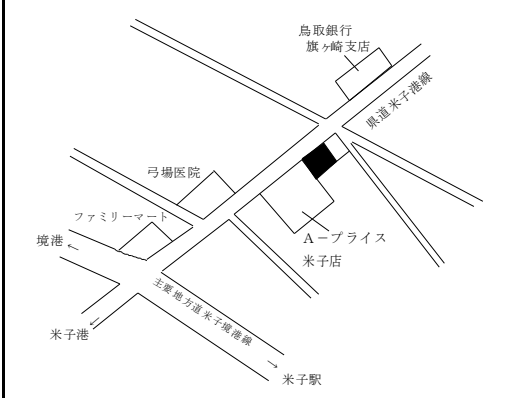

米子(県)5-6 山陰合同銀行

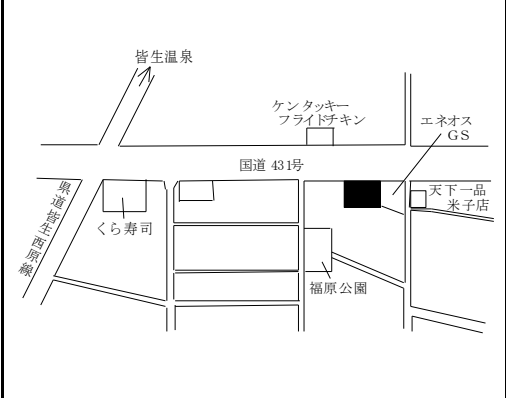

米子(県)5-7 相野ビル

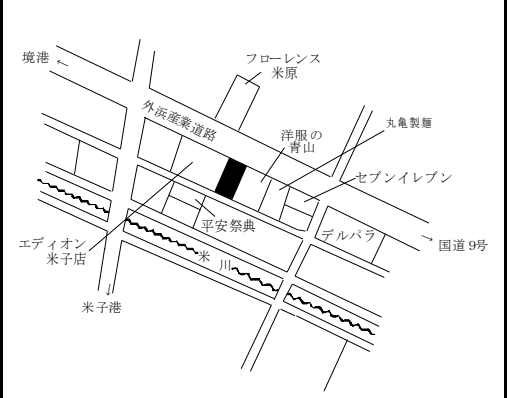

米子(県)5-8 とんから亭、美容室ほか

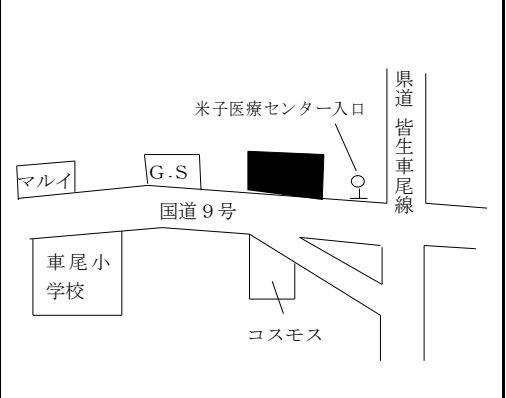

米子(県)5-9 Shot&kup-kup

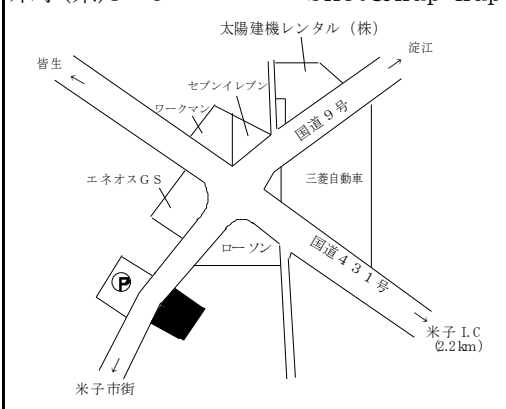

米子(県)9-1 日本マイクロシステム

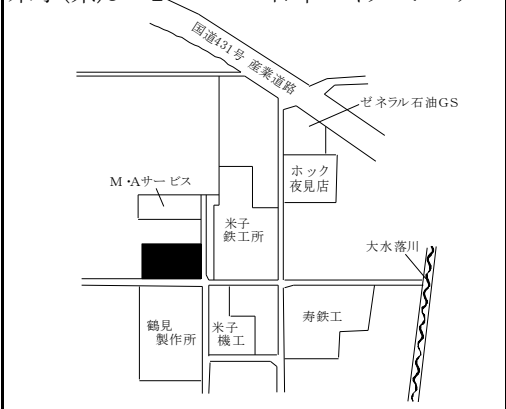

米子(県)9-2 株式会社さんれいフーズ本社・米子支店

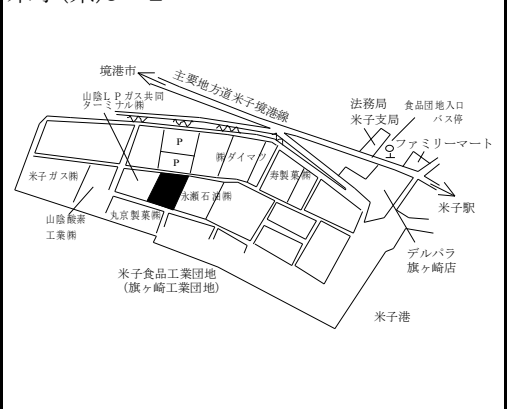

倉吉(県)-1

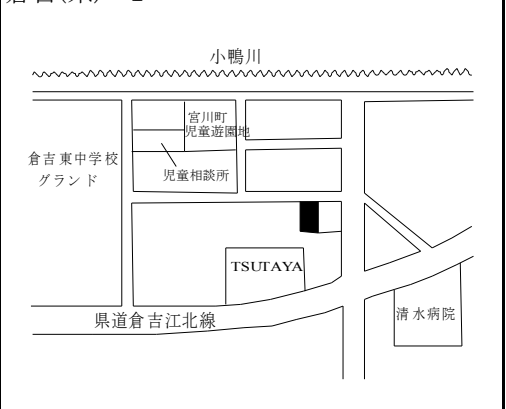

倉吉市(住宅地、宅地見込地、商業地)

基準地 番号	所在、地番 「住居表示」	R5標準 価格 (円/㎡)	R4標準 価格 (円/㎡)	変動率 (%)	地積 (㎡)	形状	利用の 現況	周辺の土地利用の現況	前面道路 の状況	水道、ガス、 下水の 整備状況	鉄道駅等 との接近 の状況	公法上の 規制	摘 要
倉吉(県) -2	倉吉市余戸谷町3141番6	24,200	24,900	△ 2.8	259	1:1.5	住宅 W2	中規模一般住宅が多い既成 住宅地域	東4.5m 市道	水道 下水	倉吉駅 5.3km	(都) 1住居 (60,200)	
倉吉(県) -3	倉吉市福山字桜ヶ坪327番3	6,500	6,600	△ 1.5	529	1:1.5	住宅 W2	農家住宅のほか、農地も多 い古くからの住宅地域	南5m 市道	水道 下水	倉吉駅 11km	(都) (70,400)	
倉吉(県) -4	倉吉市上灘町143番	39,500	39,500	0.0	234	1:2	住宅 W2	中規模一般住宅が建ち並ぶ 区画整理済の住宅地域	北6m 市道	水道 下水	倉吉駅 3.2km	(都) 1中専 (60,200)	
倉吉(県) -5	倉吉市下余戸字稲岡159番 11	22,000	22,000	0.0	231	1:2	住宅 W2	一般住宅の中に空地等が見 られる郊外の住宅地域	東8.5m 市道	水道 下水	倉吉駅 2km	(都) 1中専 (60,200)	
倉吉(県) -6	倉吉市上井字内中島890番2	34,300	34,700	△ 1.2	369	1:1.5	住宅 W2	中規模一般住宅が多い区画 整然とした住宅地域	南6m 市道	水道 下水	倉吉駅 800m	(都) 1中専 (60,200)	
倉吉(県) -7	倉吉市横田字今橋440番7	9,700	9,800	△ 1.0	283	1:2.5	住宅 LS2	一般住宅、農家住宅等が混 在する古くからの住宅地域	北西7m 市道	水道 下水	倉吉駅 8.5km	(都) (70,400)	
倉吉(県) -8	倉吉市北野字下河原44番17	17,200	17,100	0.6	157	1:1.5	住宅 W2	中規模一般住宅が多い郊外 の住宅地域	南西4m 市道	水道 下水	倉吉駅 7.2km	(都) (70,400)	
倉吉(県) -9	倉吉市中江字藪サ314番15	18,000	18,000	0.0	323	1:2	住宅 W2	中規模一般住宅が多い郊外 の新興住宅地域	東6m 市道	水道 下水	倉吉駅 3km	(都) (70,400)	
倉吉(県) -10	倉吉市関金町松河原字井手 712番3外	5,750	5,800	△ 0.9	1,098	1:2	住宅 W2	農家住宅が多い県道沿いの 古くからの住宅地域	南7m 県道	水道 下水	倉吉駅 17km	都計外	
倉吉(県) -11	倉吉市関金町関金宿字蔵屋 敷1193番2	11,400	11,600	△ 1.7	373	1:4.5	住宅 W2	一般住宅が多い旧温泉街に 近い既成住宅地域	南4.5m 市道	水道 下水	倉吉駅 15km	(都) (70,400)	
倉吉(県) 3-1	倉吉市福守町字宮ノ前264 番	5,500	5,600	△ 1.8	1,172	1:2.5	田	住宅地域に隣接する熟成度 中位の宅地見込地地域	—	—	倉吉駅 6.2km	(都) 1中専 (60,200)	
倉吉(県) 5-1	倉吉市堺町2丁目249番1外	29,300	29,300	0.0	224	1:3.5	店舗兼 住宅 S2	中小規模の小売店舗等が建 ち並ぶ商業地域	北9m 県道	水道 下水	倉吉駅 3.7km	(都)商業 (80,400) 準防	

過 去 の 基 準 地 価 格	年 番 号	平成	令和	2	3	摘 要	年 番 号	平成	令和	2	3	摘 要
		30	1					30	1			
	倉吉(県) -2	27,700	27,500	26,700	25,900		倉吉(県) -8	17,000	17,000	17,000	17,000	
	倉吉(県) -3	7,000	6,900	6,800	6,700		倉吉(県) -9	18,000	18,000	18,000	18,000	
	倉吉(県) -4	39,500	39,500	39,500	39,500		倉吉(県) -10	6,000	5,950	5,900	5,850	
	倉吉(県) -5	22,800	22,700	22,500	22,300		倉吉(県) -11	12,300	12,200	12,000	11,800	
	倉吉(県) -6	36,500	36,500	35,700	35,200		倉吉(県) 3-1	6,000	5,900	5,800	5,700	
	倉吉(県) -7	10,800	10,600	10,300	10,000		倉吉(県) 5-1	29,400	29,300	29,300	29,300	

倉吉(県)－2

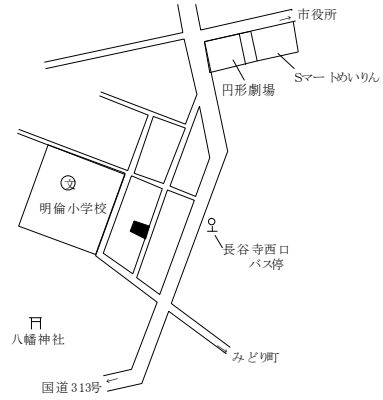

倉吉(県)－3

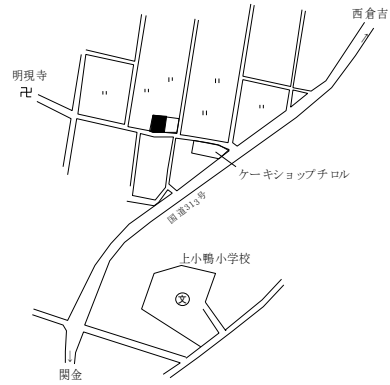

倉吉(県)－4

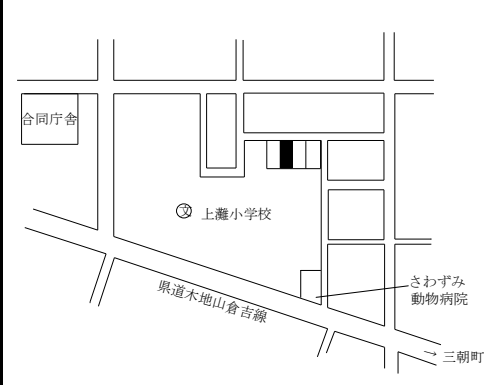

倉吉(県)－5

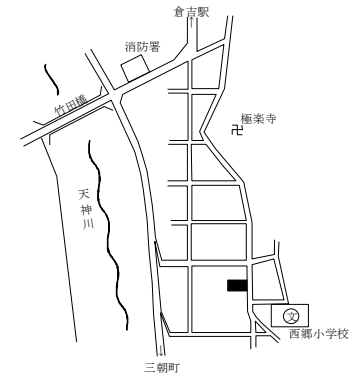

倉吉(県)－6

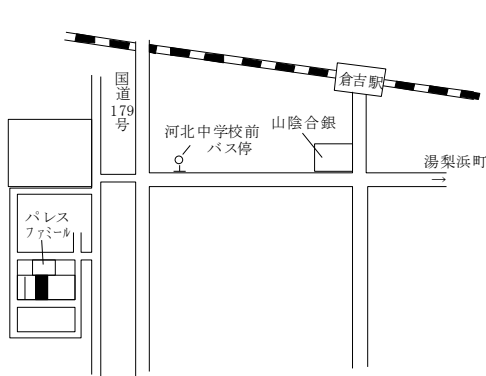

倉吉(県)－7

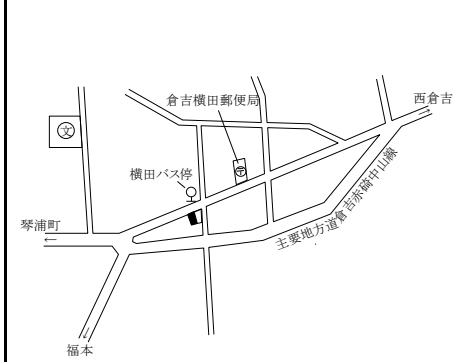

倉吉(県)－8

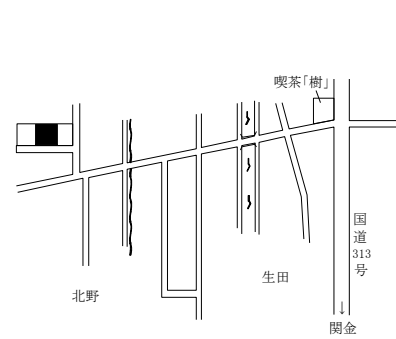

倉吉(県)－9

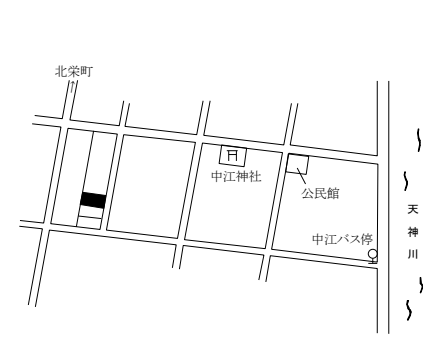

倉吉(県)－10

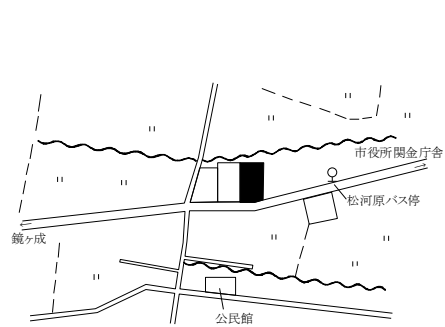

倉吉(県)－11

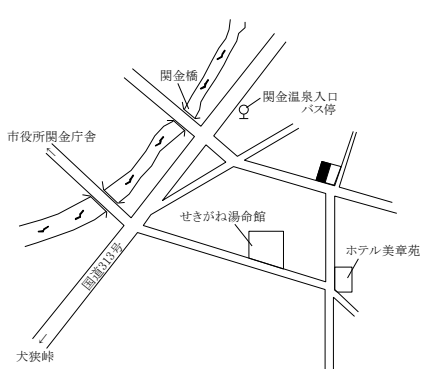

倉吉(県)3－1

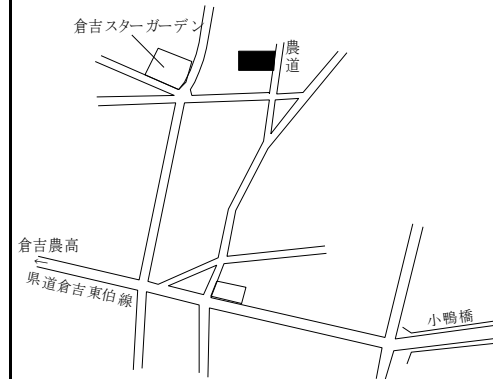

倉吉(県)5－1

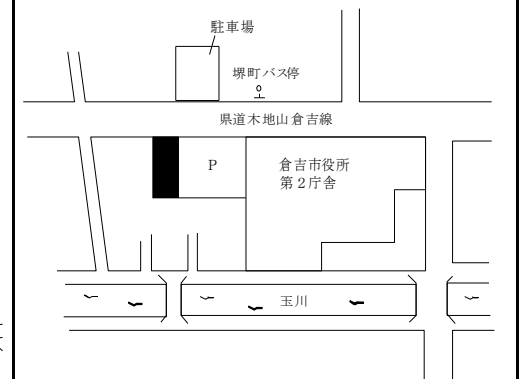

倉吉市(商業地、工業地)、境港市(住宅地、商業地、工業地)、岩美町

基準地 番号	所在、地番 「住居表示」	R5標準 価格 (円/㎡)	R4標準 価格 (円/㎡)	変動率 (%)	地積 (㎡)	形状	利用の 現況	周辺の土地利用の現況	前面道路 の状況	水道、ガス、 下水の 整備状況	鉄道駅等 との接近 の状況	公法上の 規制	摘要
倉吉(県) 5-2	倉吉市東昭和町310番外	38,200	38,500	△ 0.8	254	1:3	店舗兼 住宅 S2	店舗、事務所、住宅等が混 在する県道沿いの商業地域	南東18m 県道	水道 下水	倉吉駅 2.4km	(都)近商 (80,300) 準防	
倉吉(県) 5-3	倉吉市西町2680番	26,500	26,600	△ 0.4	351	1:3.5	店舗兼 住宅 S2	店舗兼住宅と一般住宅が混 在する近隣型商業地域	北6m 市道	水道 下水	倉吉駅 4.3km	(都)商業 (80,400) 準防	
倉吉(県) 5-4	倉吉市福庭町2丁目63番1	45,000	45,500	△ 1.1	807	1:1.2	店舗 S1	郊外型店舗等が建ち並ぶ国 道沿いの路線商業地域	西25m 国道	水道 下水	倉吉駅 1.8km	(都) 準工 (60,200)	
倉吉(県) 9-1	倉吉市秋喜字大鼓面257番8 外	14,600	14,600	0.0	5,003	1.5:1	工場 S2	工場、事務所等が建ち並ぶ 街区整然とした工業団地	西10m 市道	水道 下水	倉吉駅 7.2km	(都) 工専 (60,200)	
境港(県) -1	境港市上道町字戎谷677番1	12,000	12,100	△ 0.8	165	台形 1:1.5	住宅 LS2	中規模一般住宅が多い古く からの住宅地域	東3.5m 市道	水道 下水	上道駅 1.4km	1中専 (60,200)	
境港(県) -2	境港市外江町字油田2062番 3	13,300	13,600	△ 2.2	359	1:2	住宅 W1	中規模一般住宅が多い既成 住宅地域	南東6m 市道	水道	境港駅 1.9km	1住居 (60,200)	
境港(県) -3	境港市新屋町字川向灘401 番2外	13,500	13,700	△ 1.5	463	1:1.5	住宅 W1	一般住宅、農家住宅のほか 農地も見られる既成住宅地 域	北西5m 市道	水道 下水	中浜駅 600m	調区 (70,400)	
境港(県) 5-1	境港市元町5番2	20,800	21,000	△ 1.0	220	台形 1:1.5	店舗兼 事務所 S2	店舗、事務所等が見られる近 隣商業地域	北東7m 市道	水道 下水	境港駅 1.3km	近商 (80,300) 準防	
境港(県) 5-2	境港市高松町字月見浜1482 番10	14,100	14,200	△ 0.7	1,318	1:1	店舗 S1	低層の飲食店、遊技場等が 見られる路線商業地域	北東25m 国道 三方路	水道 下水	境港駅 5km	準工 (60,200)	
境港(県) 9-1	境港市昭和町34番	6,000	6,000	0.0	10,974	1:2	事務所 兼倉庫 S2	中規模の水産関連工場、倉 庫等の集まる臨海工業地域	南東20m 道路	水道	境港駅 3.1km	工専 (60,200)	
岩美(県) -1	岩美町大字白地字小山前 165番4	5,700	5,750	△ 0.9	302	1.2:1	住宅 W2	農家住宅が多い古くからの 住宅地域	東4m 町道	水道 下水	岩美駅 6.3km	(都) (70,400)	
岩美(県) -2	岩美町大字院内字屋敷247 番外	4,600	4,650	△ 1.1	208	1:1	住宅 W2	農家住宅が建ち並ぶ山間の 住宅地域	南西9m 県道	水道	岩美駅 6.3km	都計外	

過 去 の 基 準 地 価 格	年 番 号	年				摘 要	年 番 号	年				摘 要
		平成 30	令和 1	2	3			平成 30	令和 1	2	3	
	倉吉(県) 5-2	41,500	41,000	40,000	39,000		境港(県) -3	14,600	14,400	14,100	13,900	
	倉吉(県) 5-3	27,000	26,900	26,800	26,700		境港(県) 5-1	22,700	22,400	21,800	21,300	
	倉吉(県) 5-4	48,500	48,000	47,000	46,000		境港(県) 5-2	14,900	14,800	14,600	14,400	
	倉吉(県) 9-1	14,600	14,600	14,600	14,600		境港(県) 9-1	5,800	6,000	6,000	6,000	
	境港(県) -1	13,000	12,800	12,500	12,300		岩美(県) -1	6,300	6,100	5,900	5,800	
	境港(県) -2	14,700	14,500	14,200	13,900		岩美(県) -2	5,000	4,900	4,800	4,700	

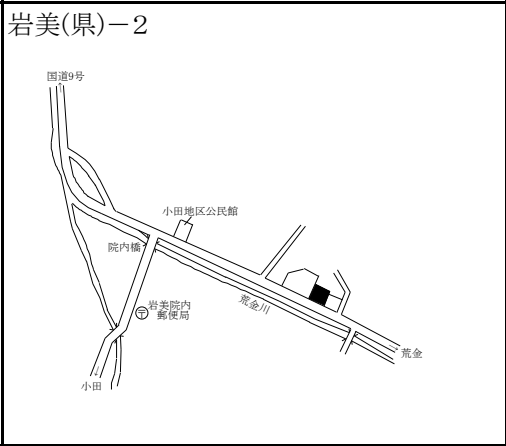
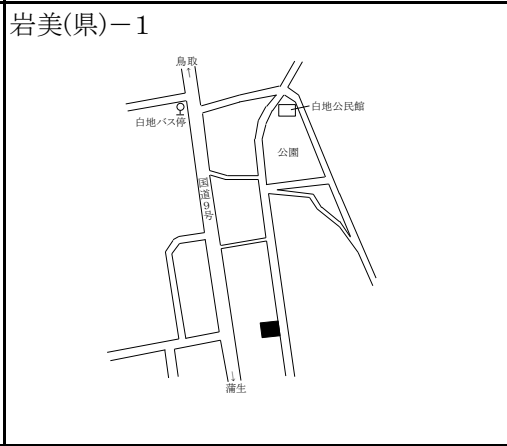
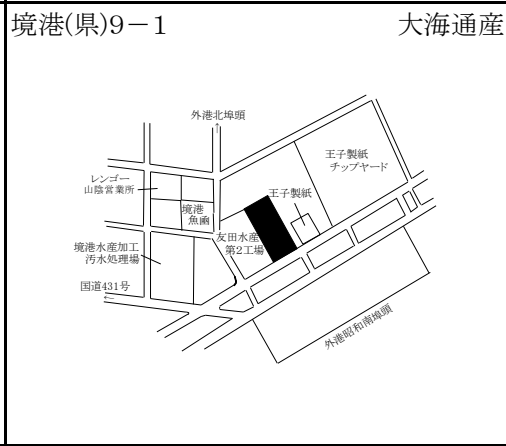
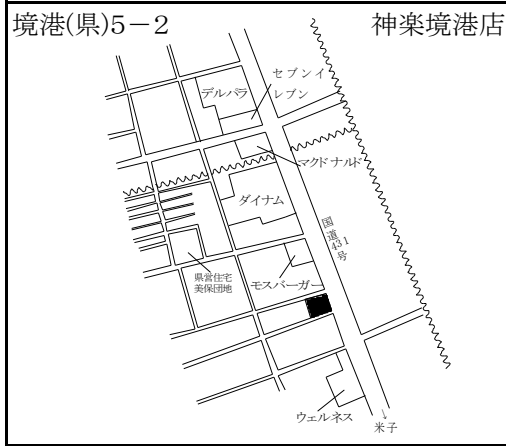
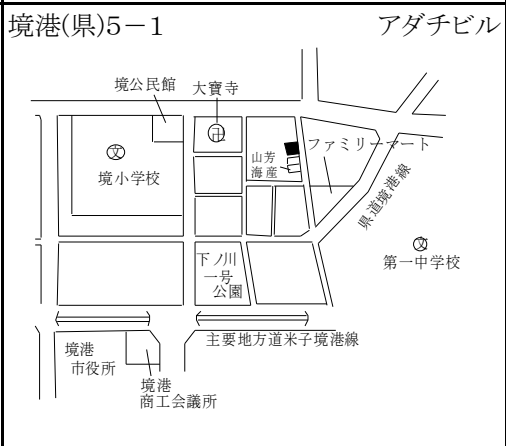
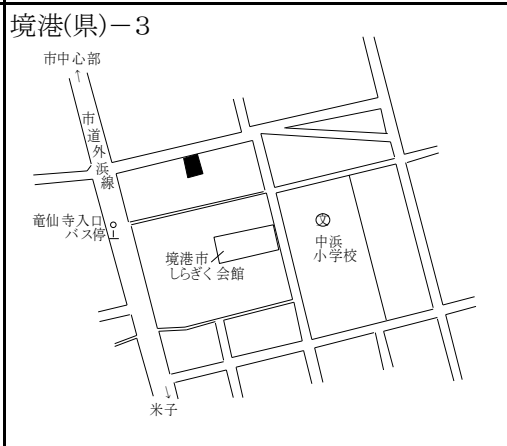
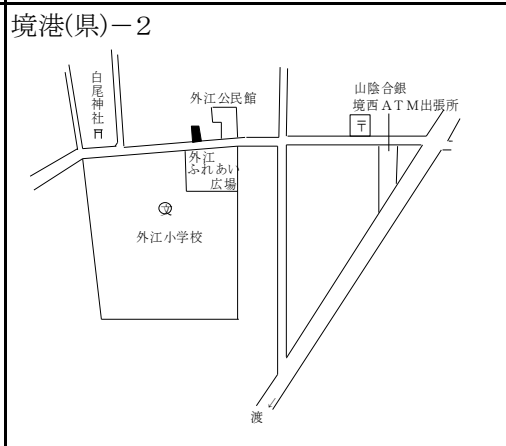
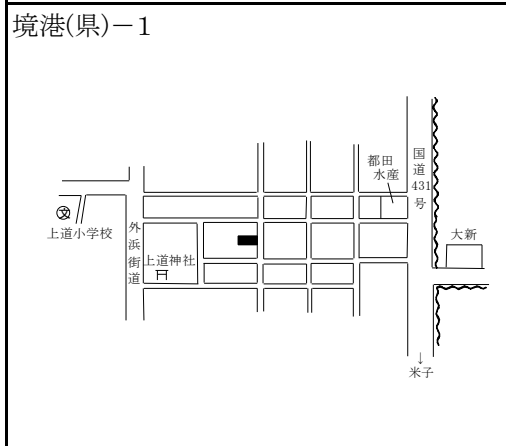
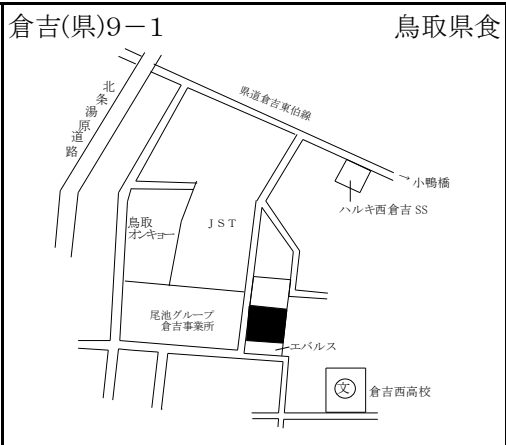
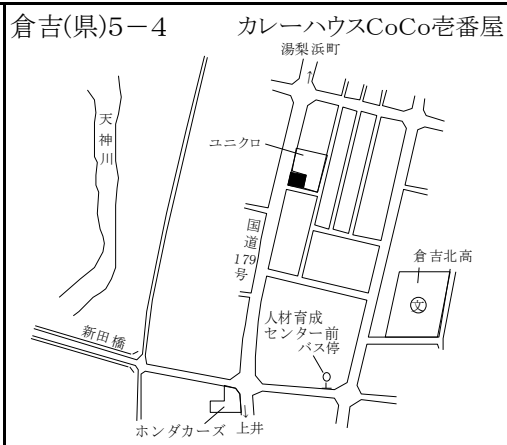
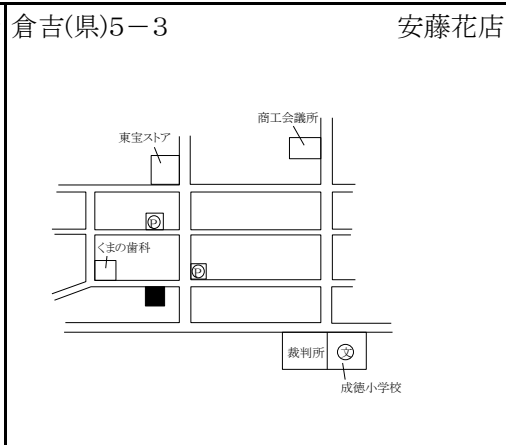
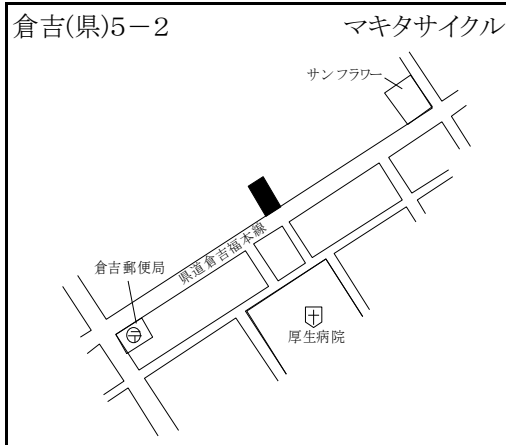

若桜町、智頭町、八頭町

基準地 番号	所在、地番 「住居表示」	R5標準 価格 (円/㎡)	R4標準 価格 (円/㎡)	変動率 (%)	地積 (㎡)	形状	利用の 現況	周辺の土地利用の現況	前面道路 の状況	水道、ガス、 下水の 整備状況	鉄道駅等 との接近 の状況	公法上の 規制	摘 要
若桜(県) -1	若桜町大字岩屋堂字屋敷廻 199番2外	3,700	3,750	△ 1.3	194	台形 1.5:1	住宅 W2	農家住宅が多い山間の住宅 地域	北西5m 県道	水道 下水	若桜駅 6.4km	都計外	
若桜(県) -2	若桜町大字若桜字古海橋ノ 本1111番32	10,000	10,200	△ 2.0	303	1:1.5	住宅 W2	一般住宅が多い小規模に開 発された住宅地域	南西6m 町道	水道 下水	若桜駅 600m	(都) (70,400)	
智頭(県) -1	智頭町大字智頭字道ノ下 1636番8	20,000	21,000	△ 4.8	109	1:2.5	住宅 W2	中小規模の一般住宅が建ち 並ぶ既成住宅地域	西5m 町道	水道 下水	智頭駅 250m	(都) (70,400)	
智頭(県) -2	智頭町大字中原字餘小路 114番1	7,400	7,600	△ 2.6	441	1:2	住宅 W2	農家住宅が多い山間の既成 住宅地域	南西15m 国道	水道 下水	山郷駅 150m	都計外	
智頭(県) -3	智頭町大字埴師字石田674 番2外	9,600	9,900	△ 3.0	355	1.5:1	住宅 W2	農家住宅の中に事業所も見 られる国道沿いの住宅地域	東10m 国道	水道 下水	土師駅 400m	都計外	
八頭(県) -1	八頭町下門尾字沖向198番 47	30,400	30,000	1.3	180	1.2:1	住宅 W2	中規模一般住宅が建ち並ぶ 区画整然とした住宅地域	北西6m 町道	水道 下水	郡家駅 650m	(都) (70,400)	
八頭(県) -2	八頭町大坪字四十八495番2 外	10,200	10,400	△ 1.9	419	台形 2:1	住宅 W2	農家住宅が多い古くからの 住宅地域	東6m 町道	水道 下水	東郡家駅 2.8km	都計外	
八頭(県) -3	八頭町国中字森谷前596番 25外	13,800	13,900	△ 0.7	783	1:1.5	住宅 W2	一般住宅の中に店舗等が見 られる県道沿いの住宅地域	南7.5m 県道	水道 下水	河原駅 200m	(都) (70,400)	
八頭(県) -4	八頭町日田字向田426番3	5,100	5,150	△ 1.0	641	台形 1.5:1	住宅 W2	農家住宅が多い古くからの 住宅地域	南東8m 県道	水道 下水	丹比駅 1.3km	都計外	
八頭(県) -5	八頭町下野字上野土居518 番1外	3,550	3,600	△ 1.4	393	台形 1:1	住宅 W2	農家住宅が多い山間の既成 住宅地域	南西10m 県道	水道 下水	因幡船岡 駅 6.9km	都計外	
八頭(県) -6	八頭町新興寺字門田72番2 外	6,700	6,800	△ 1.5	831	1.2:1	住宅 W2	農家住宅が多い国道背後の 既成住宅地域	北東4.5m 町道	水道 下水	安部駅 1.9km	都計外	
八頭(県) 5-1	八頭町郡家字河井中分55番 3	32,400	32,400	0.0	295	台形 1:1	店舗 W2	店舗、事務所等が建ち並ぶ 国道沿いの商業地域	東13m 国道	水道 下水	郡家駅 400m	(都) (70,400)	

過 去 の 基 準 地 価 格	年 番 号	年				摘 要	年 番 号	年				摘 要
		平成 30	令和 1	2	3			平成 30	令和 1	2	3	
	若桜(県) -1	4,150	4,000	3,850	3,800		八頭(県) -2	11,200	11,000	10,800	10,600	
	若桜(県) -2	11,600	11,200	10,800	10,500		八頭(県) -3	14,800	14,600	14,300	14,100	
	智頭(県) -1	25,000	24,000	23,000	22,000		八頭(県) -4	5,500	5,400	5,300	5,200	
	智頭(県) -2	8,400	8,200	8,000	7,800		八頭(県) -5	3,800	3,750	3,700	3,650	
	智頭(県) -3	11,000	10,800	10,500	10,200		八頭(県) -6	7,300	7,100	7,000	6,900	
	八頭(県) -1	29,800	30,000	29,800	29,700		八頭(県) 5-1	34,000	33,500	33,000	32,600	

若桜(県)-1

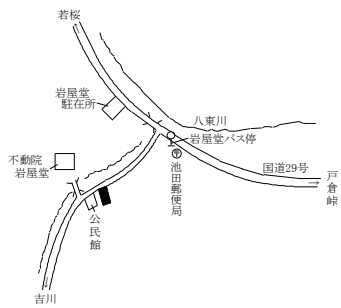

若桜(県)-2

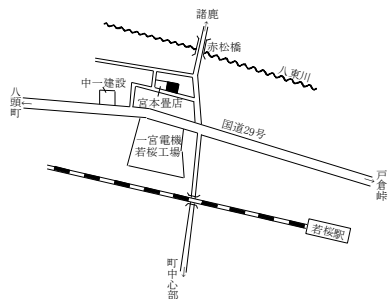

智頭(県)-1

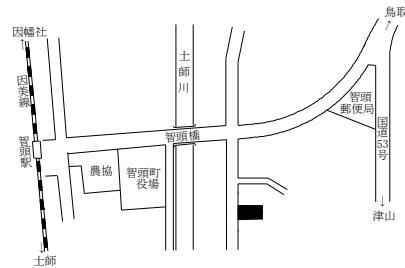

智頭(県)-2

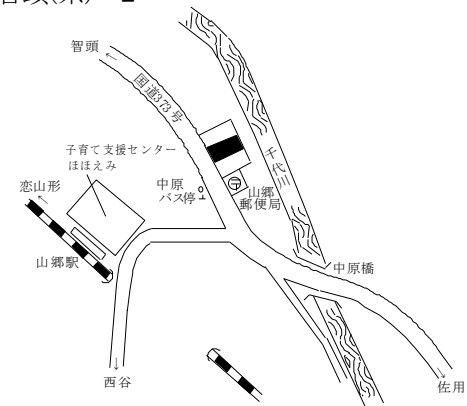

智頭(県)-3

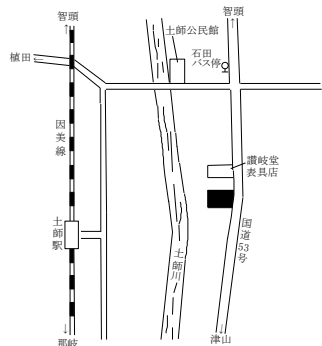

八頭(県)-1



八頭(県)-2

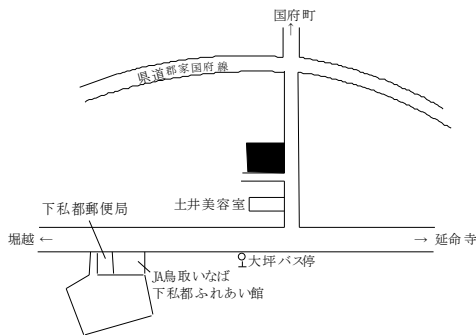

八頭(県)-3

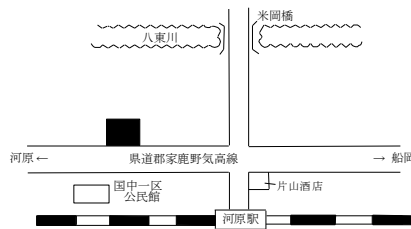

八頭(県)-4

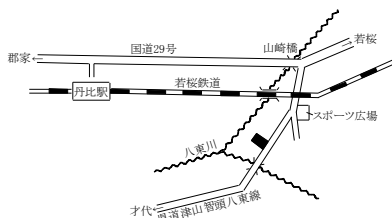

八頭(県)-5

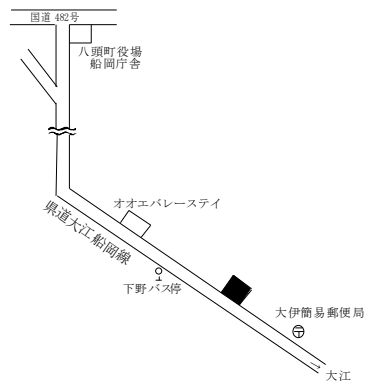

八頭(県)-6

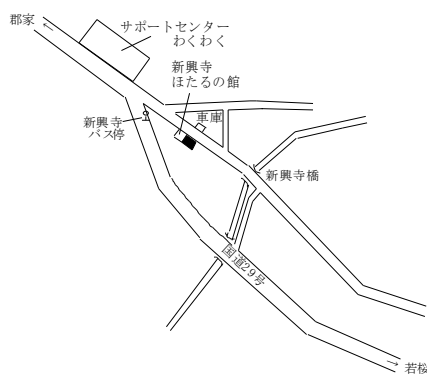

八頭(県)5-1

デトウール

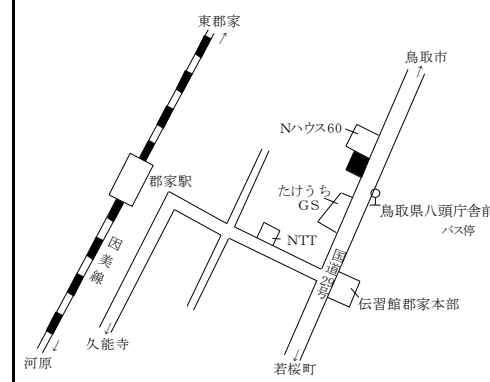

八頭町、三朝町、湯梨浜町

基準地 番号	所在、地番 「住居表示」	R5標準 価格 (円/㎡)	R4標準 価格 (円/㎡)	変動率 (%)	地積 (㎡)	形状	利用の 現況	周辺の土地利用の現況	前面道路 の状況	水道、ガス、 下水の 整備状況	鉄道駅等 との接近 の状況	公法上の 規制	摘要
八頭(県) 5-2	八頭町北山字下柳縄手60番8	10,800	11,000	△ 1.8	207	1:3	店舗兼 住宅 W2	一般住宅、小売店舗等の混在する地域	東10.5m 町道	水道 下水	丹比駅 150m	都計外	
三朝(県) -1	三朝町大字大瀬字福天964番4	19,000	19,100	△ 0.5	178	台形 1:2.5	住宅 W2	中規模一般住宅の中に空地等が見られる住宅地域	北西5m 町道	水道 下水	倉吉駅 6.1km	(都) (70,400)	
三朝(県) -2	三朝町大字三朝字石田625番3	15,000	15,500	△ 3.2	167	1:2	住宅 W2	一般住宅が多い温泉街に近い既成住宅地域	北東3.5m 町道	水道 下水	倉吉駅 9.4km	(都) (70,400)	
三朝(県) -3	三朝町大字穴鴨字浅田215番1	4,100	4,150	△ 1.2	549	台形 1.5:1	住宅 W2	農家住宅、一般住宅のほか、郵便局も見られる山間の農家集落	東6.5m 町道	水道 下水	倉吉駅 16km	都計外	
湯梨浜(県) -1	湯梨浜町大字田後字大工給600番3外	18,200	18,200	0.0	139	1.2:1	住宅 W2	一般住宅の中に農家住宅等が見られる住宅地域	北西4m 町道	水道 下水	倉吉駅 3.4km	(都) (70,400)	
湯梨浜(県) -2	湯梨浜町大字上浅津字堂ノ本115番11外	14,200	14,300	△ 0.7	325	1:2	住宅 W2	一般住宅の中に農家住宅等が見られる住宅地域	西6m 町道	水道 下水	松崎駅 4.4km	(都) (70,400)	
湯梨浜(県) -3	湯梨浜町大字田後字宮ヶ坪77番22	27,100	26,900	0.7	203	1:1.5	住宅 W2	中規模一般住宅が多い区画整然とした新興住宅地域	東6m 町道	水道 下水	倉吉駅 4.0km	(都) (70,400)	
湯梨浜(県) -4	湯梨浜町大字門田字鯉1271番6	21,400	21,600	△ 0.9	204	1:1.5	住宅 W2	中規模住宅が多い郊外の分譲住宅地域	南西6m 町道	水道 下水	倉吉駅 2.4km	(都) (70,400)	
湯梨浜(県) -5	湯梨浜町大字泊字屋敷783番	10,100	10,300	△ 1.9	181	1:1	住宅 W2	一般住宅が多い旧泊村の中心部の住宅地域	西6m 県道	水道 下水	泊駅 800m	都計外	
湯梨浜(県) -6	湯梨浜町大字原字船渡466番2	5,500	5,600	△ 1.8	759	1:2.5	住宅 W2	農家住宅が多い古くからの住宅地域	北西9m 町道	水道 下水	泊駅 1.8km	都計外	
湯梨浜(県) -7	湯梨浜町大字門田字屋敷426番	8,000	8,100	△ 1.2	976	台形 1.2:1	住宅 W2	農家住宅が多い古くからの住宅地域	北東3m 町道	水道 下水	松崎駅 3.4km	(都) (70,400)	
湯梨浜(県) -8	湯梨浜町大字松崎字仲町414番	14,300	14,400	△ 0.7	350	1:5	住宅 W1	一般住宅の中に店舗等が見られる既成住宅地域	南東5.5m 町道	水道 下水	松崎駅 400m	(都) (70,400)	

過去の 基準 地 価格	番号	年				摘要	番号	年				摘要
		平成 30	令和 1	2	3			平成 30	令和 1	2	3	
	八頭(県) 5-2	12,500	12,000	11,600	11,300		湯梨浜(県) -3	26,000	26,500	26,500	26,700	
	三朝(県) -1	19,200	19,200	19,200	19,200		湯梨浜(県) -4	22,000	22,000	22,000	21,800	
	三朝(県) -2	17,900	17,100	16,500	16,000		湯梨浜(県) -5	11,400	11,000	10,700	10,500	
	三朝(県) -3	4,400	4,300	4,250	4,200		湯梨浜(県) -6	6,200	6,000	5,850	5,700	
	湯梨浜(県) -1	19,000	18,800	18,600	18,400		湯梨浜(県) -7	8,900	8,700	8,500	8,300	
	湯梨浜(県) -2	15,100	14,900	14,700	14,500		湯梨浜(県) -8	15,200	15,000	14,800	14,600	

八頭(県)5-2 坂本商店

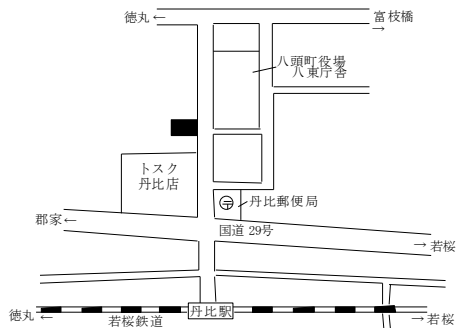

三朝(県)-1

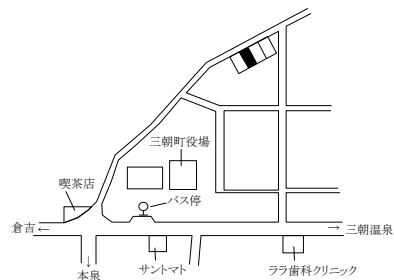

三朝(県)-2

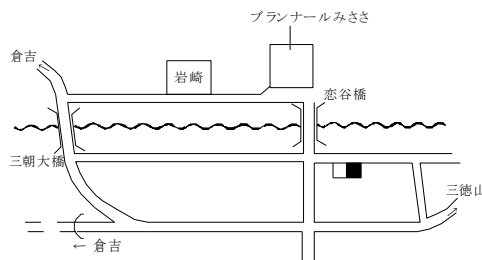

三朝(県)-3

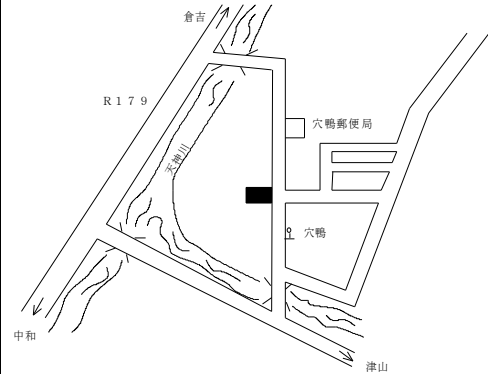

湯梨浜(県)-1

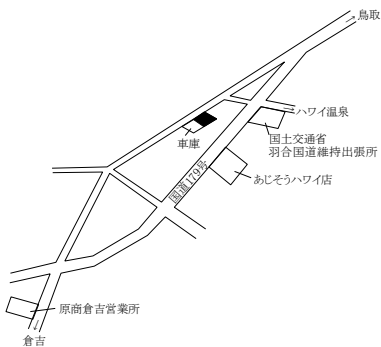

湯梨浜(県)-2

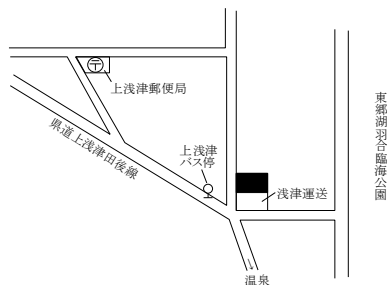

湯梨浜(県)-3

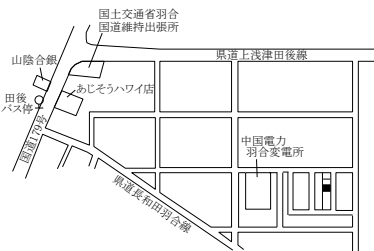

湯梨浜(県)-4

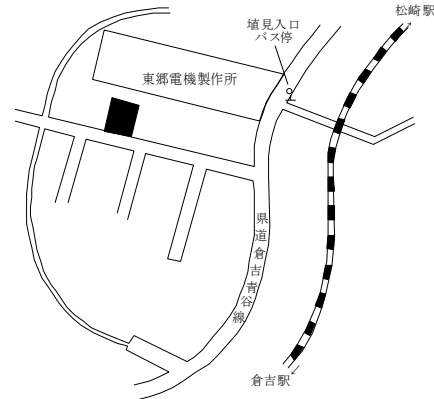

湯梨浜(県)-5

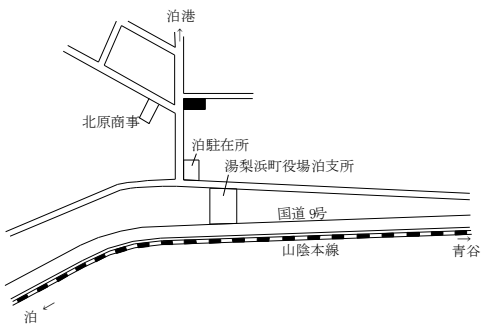

湯梨浜(県)-6

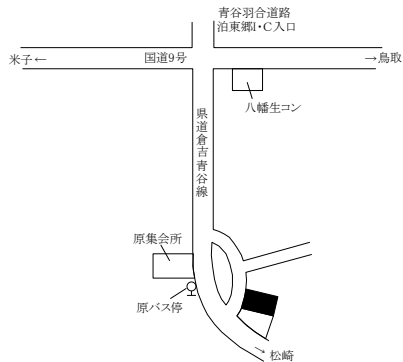

湯梨浜(県)-7

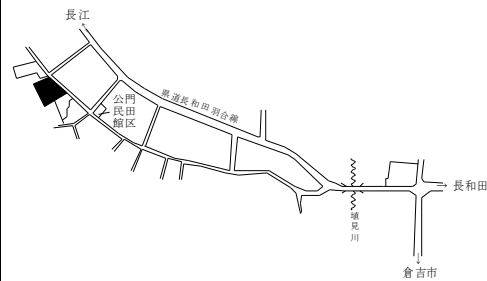

湯梨浜(県)-8

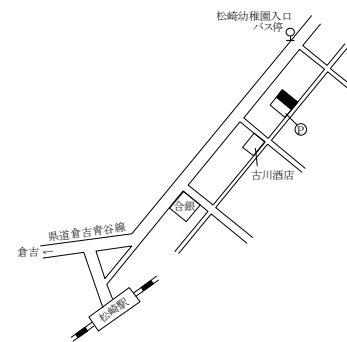

琴浦町、北栄町

基準地 番号	所在、地番 「住居表示」	R5標準 価格 (円/㎡)	R4標準 価格 (円/㎡)	変動率 (%)	地積 (㎡)	形状	利用の 現況	周辺の土地利用の現況	前面道路 の状況	水道、ガス、 下水の 整備状況	鉄道駅等 との接近 の状況	公法上の 規制	摘要
琴浦(県) -1	琴浦町大字保字字ブ塚8番2	18,600	18,600	0.0	336	1:1.5	住宅 W2	一般住宅を主とし、事業所等 も見られる既成住宅地域	西6m 町道	水道 下水	浦安駅 600m	(都) (70,400)	
琴浦(県) -2	琴浦町大字八橋字仲町南側 1756番	14,200	14,400	△ 1.4	265	1:4	住宅 W2	中規模一般住宅が建ち並ぶ 既成住宅地域	北6.5m 県道	水道 下水	八橋駅 400m	(都) (70,400)	
琴浦(県) -3	琴浦町大字三保字家ノ下 139番	10,600	10,800	△ 1.9	184	2.5:1	住宅 W2	農家住宅、一般住宅等が混 在する古くからの住宅地域	西7m 町道	水道 下水	浦安駅 1.9km	(都) (70,400)	
琴浦(県) -4	琴浦町大字赤碕字東條1519 番	14,100	14,300	△ 1.4	312	1:4.5	住宅 W2	中規模一般住宅が多い海岸 沿いの既成住宅地域	北6m 県道	水道 下水	赤碕駅 1.5km	(都) (70,400)	
琴浦(県) -5	琴浦町大字八幡字馬場ノ西 761番5	9,400	9,500	△ 1.1	496	1:1.5	住宅 W2	農家住宅が多い県道沿いの 古くからの住宅地域	北5m 県道	水道 下水	赤碕駅 1km	(都) (70,400)	
琴浦(県) -6	琴浦町大字宮木字屋敷314 番1	5,050	5,100	△ 1.0	417	不整形 1.2:1	住宅 W2	農家住宅が多い古くからの 住宅地域	東7.5m 町道	水道 下水	赤碕駅 5.5km	都計外	
北栄(県) -1	北栄町田井字屋敷257番	11,000	11,200	△ 1.8	411	台形 1:1.2	住宅 W2	農家住宅の中に一般住宅等 が見られる既成住宅地域	南4m 町道	水道 下水	下北条駅 1.1km	(都) (70,400)	
北栄(県) -2	北栄町北条島字城ノ内597 番1	6,500	6,600	△ 1.5	407	1:1.2	住宅 W2	農家住宅が多い古くからの 住宅地域	北4m 町道	水道 下水	下北条駅 1.4km	(都) (70,400)	
北栄(県) -3	北栄町下神字トウ立732番4	10,400	10,500	△ 1.0	462	1:2	住宅 W2	農家住宅の中に一般住宅等 が見られる既成住宅地域	南5m 町道	水道 下水	下北条駅 700m	(都) (70,400)	
北栄(県) -4	北栄町西園字稲場845番3	19,000	19,000	0.0	357	1.2:1	住宅 W2	中規模一般住宅が建ちつつ ある新興住宅地域	北10m 町道	水道 下水	由良駅 950m	(都) (70,400)	
北栄(県) -5	北栄町瀬戸字壺町田45番5	9,600	9,700	△ 1.0	500	1:2	住宅 W2	中規模一般住宅の中に農地 等が見られる既成住宅地域	南5.5m 町道	水道 下水	由良駅 2.3km	(都) (70,400)	
北栄(県) -6	北栄町下種字天神前577番2	5,400	5,450	△ 0.9	618	1.2:1	住宅 W2	農家住宅が多い県道沿いの 古くからの住宅地域	南東11m 県道	水道 下水	由良駅 4.5km	都計外	

過 去 の 基 準 地 価 格	年		平成				摘 要	年		令和				摘 要
	番号		30	1	2	3		番号		30	1	2	3	
	琴浦(県)	-1	19,200	19,000	18,800	18,600		北栄(県)	-1	11,600	11,500	11,400	11,300	
	琴浦(県)	-2	15,100	14,900	14,700	14,500		北栄(県)	-2	7,000	6,900	6,800	6,700	
	琴浦(県)	-3	11,300	11,300	11,100	11,000		北栄(県)	-3	10,900	10,800	10,700	10,600	
	琴浦(県)	-4	15,000	14,800	14,600	14,400		北栄(県)	-4	19,000	19,000	19,000	19,000	
	琴浦(県)	-5	10,400	10,000	9,700	9,600		北栄(県)	-5	10,100	10,000	9,900	9,800	
	琴浦(県)	-6	5,300	5,250	5,200	5,150		北栄(県)	-6	5,800	5,700	5,600	5,500	

琴浦(県)－1

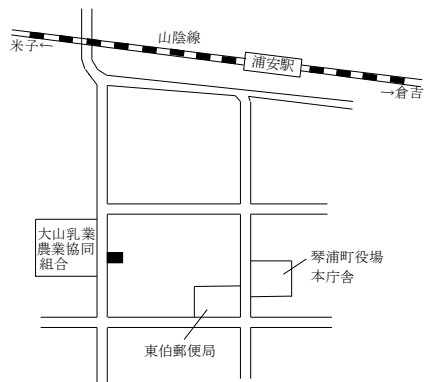

琴浦(県)－2

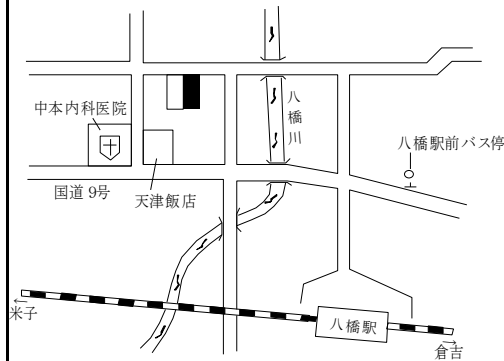

琴浦(県)－3

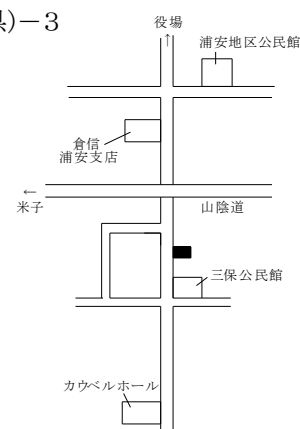

琴浦(県)－4

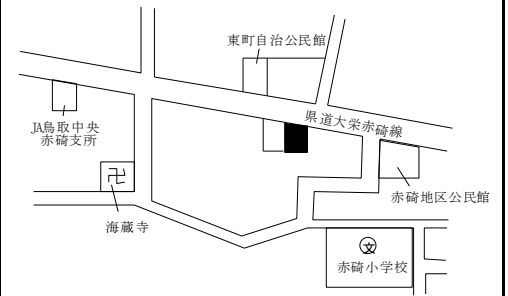

琴浦(県)－5

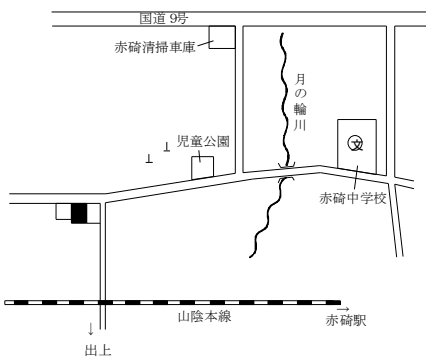

琴浦(県)－6

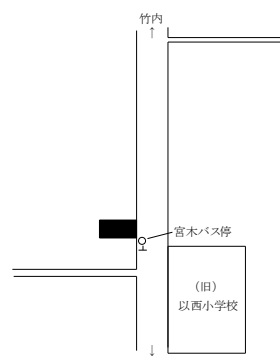

北栄(県)－1

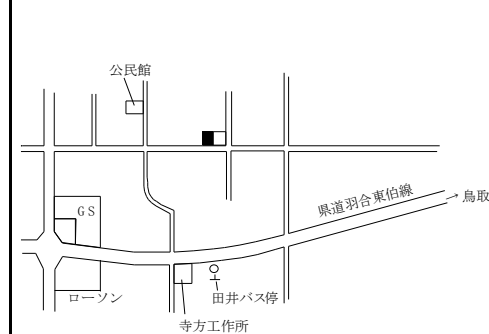

北栄(県)－2

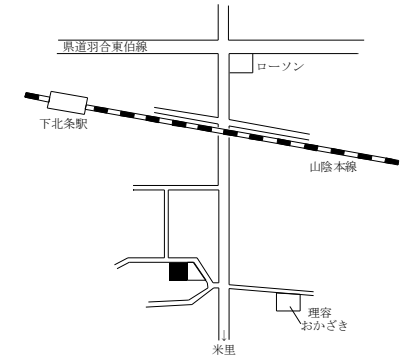

北栄(県)－3



北栄(県)－4

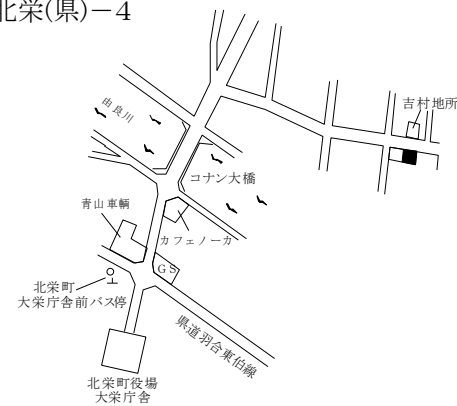

北栄(県)－5

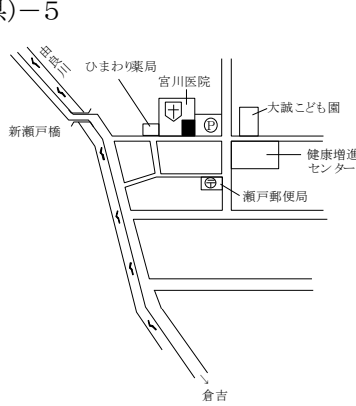

北栄(県)－6

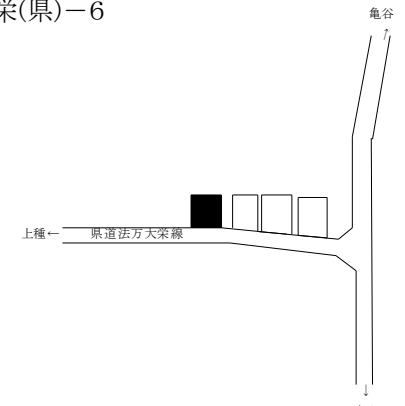

日吉津村、大山町、南部町

基準地 番号	所在、地番 「住居表示」	R5標準 価格 (円/㎡)	R4標準 価格 (円/㎡)	変動率 (%)	地積 (㎡)	形状	利用の 現況	周辺の土地利用の現況	前面道路 の状況	水道、ガス、 下水の 整備状況	鉄道駅等 との接近 の状況	公法上の 規制	摘 要
日吉津(県) -1	日吉津村大字日吉津481番8	26,800	26,500	1.1	138	1:1	住宅 W2	中規模一般住宅が建ち並ぶ 住宅地域	北4m 村道	水道 下水	伯耆大山 駅 1.1km	1住居 (60,200)	
日吉津(県) 5-1	日吉津村大字日吉津1370番 2外	45,500	45,600	△ 0.2	1,577	1:1.5	店舗 S2	店舗、事業所等が建ち並ぶ 国道沿いの路線商業地域	南25m 国道	水道 下水	伯耆大山 駅 2.3km	調区 (70,400)	
大山(県) -1	大山町上萬字村418番	8,200	8,300	△ 1.2	323	台形 1.5:1	住宅 W2	農家住宅と一般住宅が混在 する古くからの住宅地域	西4.5m 町道	水道 下水	大山口駅 2.3km	都計外	
大山(県) -2	大山町坊領字下松本302番	4,300	4,350	△ 1.1	645	1:1.5	住宅 W2	農家住宅が多い古くからの 住宅地域	東5.5m 町道	水道 下水	大山口駅 5km	都計外	
大山(県) -3	大山町名和字岡山530番1	12,200	12,300	△ 0.8	377	1:1.2	住宅 W1	中規模一般住宅が多い町道 沿いの住宅地域	北東12.5m 町道	水道 下水	名和駅 450m	都計外	
大山(県) -4	大山町高田字京田149番	4,100	4,150	△ 1.2	931	1:1.2	住宅 W2	農家住宅が建ち並ぶ県道背 後の住宅地域	東3.5m 町道	水道 下水	大山口駅 3.5km	都計外	
大山(県) -5	大山町赤坂字六反田348番1	10,600	10,700	△ 0.9	195	1:1.5	住宅 W2	一般住宅の多い国道背後の 既成住宅地域	北6m 町道	水道 下水	中山口駅 1.3km	都計外	
大山(県) -6	大山町退休寺字屋敷上通 211番1外	3,300	3,350	△ 1.5	809	台形 1:1.2	住宅 W2	農家住宅が建ち並ぶ中山間 の住宅地域	西5m 町道	水道 下水	下市駅 2.8km	都計外	
大山(県) -7	大山町松河原字中条屋敷 278番	4,600	4,650	△ 1.1	787	1.2:1	住宅 W2	農家住宅が多い海岸部に近 い住宅地域	西3.5m 町道 北側道	水道 下水	下市駅 1.5km	都計外	
大山(県) 5-1	大山町国信字笠原543番6外	18,100	18,300	△ 1.1	152	1:1.5	店舗兼 住宅 W2	店舗併用住宅、一般住宅が 多い駅前の既成商業地域	北東14m 県道	水道 下水	大山口駅 50m	都計外	
南部(県) -1	南部町東町93番	14,700	14,900	△ 1.3	250	1:1.5	住宅 W2	中規模一般住宅が多い区画 整然とした住宅地域	西5m 町道	水道 下水	米子駅 6.2km	都計外	
南部(県) -2	南部町倭字堂ノ脇337番外	13,000	13,200	△ 1.5	369	台形 2:1	住宅 W2	中規模一般住宅が建ち並ぶ 国道沿いの住宅地域	東11m 国道	水道 下水	米子駅 9.4km	都計外	

過 去 の 基 準 地 価 格	年 番 号	年				摘 要	年 番 号	年				摘 要
		平成 30	令和 1	2	3			平成 30	令和 1	2	3	
	日吉津(県) -1	25,200	26,000	26,000	26,300		大山(県) -5	11,100	11,000	10,900	10,800	
	日吉津(県) 5-1	46,300	46,300	46,000	45,800		大山(県) -6	3,550	3,500	3,450	3,400	
	大山(県) -1	8,700	8,600	8,500	8,400		大山(県) -7	4,850	4,800	4,750	4,700	
	大山(県) -2	4,550	4,500	4,450	4,400		大山(県) 5-1	18,900	18,800	18,700	18,500	
	大山(県) -3	12,700	12,600	12,500	12,400		南部(県) -1	15,700	15,500	15,300	15,100	
	大山(県) -4	4,350	4,300	4,250	4,200		南部(県) -2	13,800	13,700	13,600	13,400	

日吉津(県)ー1

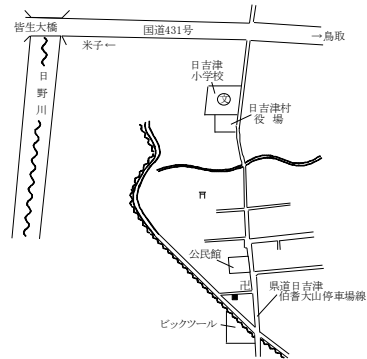

日吉津(県)5-1

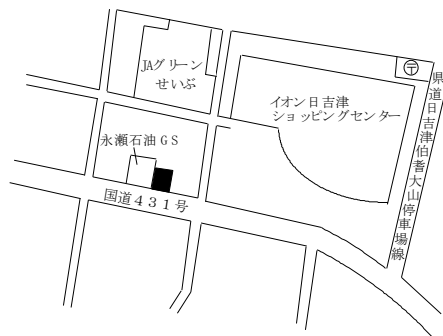

味屋 大山(県)ー1

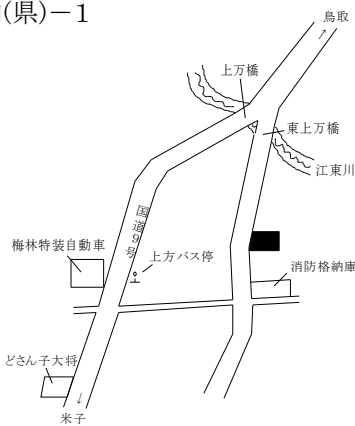

大山(県)ー2

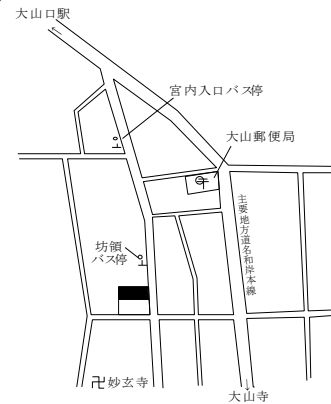

大山(県)ー3

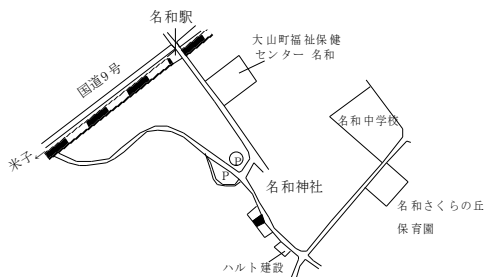

大山(県)ー4

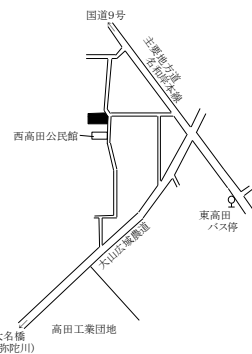

大山(県)ー5

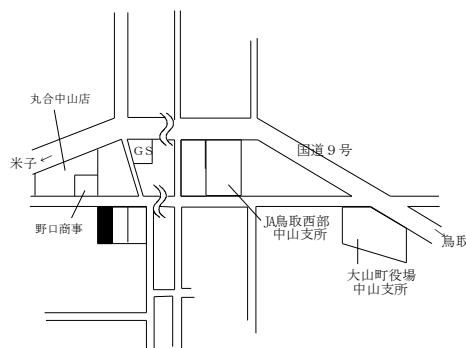

大山(県)ー6

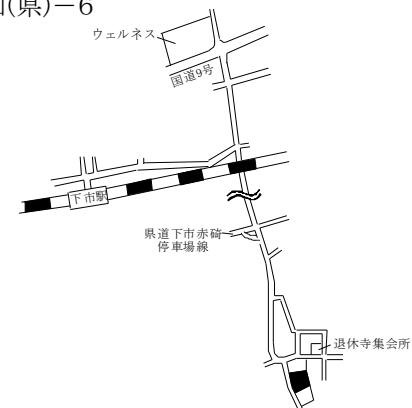

大山(県)ー7

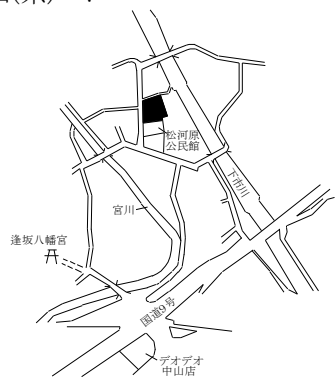

大山(県)5-1

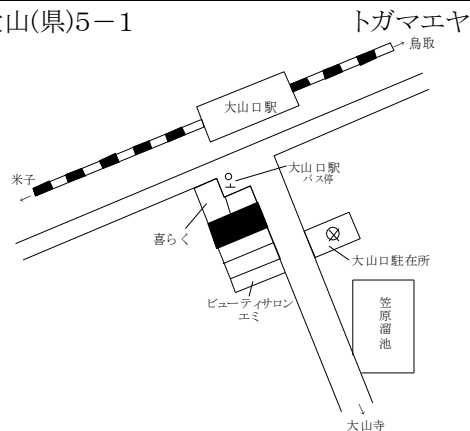

トガマエヤ 南部(県)ー1

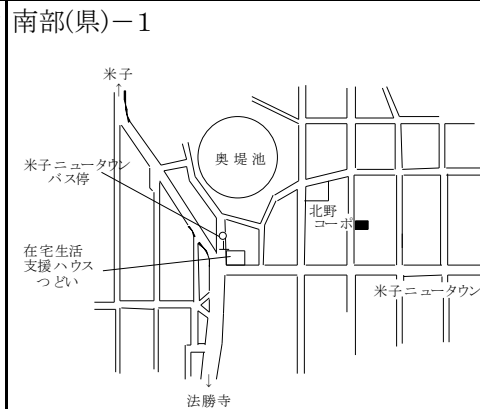

南部(県)ー2

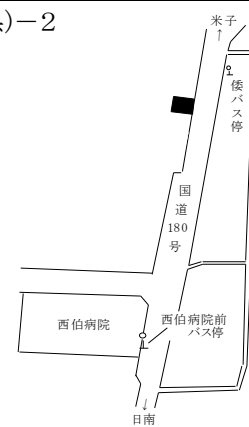

南部町、伯耆町、日南町

基準地 番号	所在、地番 「住居表示」	R5標準 価格 (円/㎡)	R4標準 価格 (円/㎡)	変動率 (%)	地積 (㎡)	形状	利用の 現況	周辺の土地利用の現況	前面道路 の状況	水道、ガス、 下水の 整備状況	鉄道駅等 との接近 の状況	公法上の 規制	摘 要
南部(県) -3	南部町法勝寺字大王堂322番2	14,000	14,200	△ 1.4	200	1:1.2	住宅 W2	一般住宅の中に店舗兼住宅も見られる既成住宅地域	南8m 県道	水道 下水	米子駅 11km	都計外	
南部(県) -4	南部町上中谷字堂ノ前1129番4外	2,090	2,110	△ 0.9	680	台形 1.2:1	住宅 W2	農家住宅が見られる国道沿いの住宅地域	南西10.5m 国道	水道	米子駅 17km	都計外	
南部(県) -5	南部町天萬字雲見屋570番1	10,500	10,700	△ 1.9	485	1:1.5	住宅 W2	一般住宅が建ち並ぶ既成住宅地域	西4.5m 町道	水道 下水	米子駅 7.5km	都計外	
南部(県) -6	南部町市山字中屋敷414番	5,800	5,900	△ 1.7	284	1:1.5	住宅 W2	中規模一般住宅が多い古からの住宅地域	北5.5m 町道	水道 下水	米子駅 9km	都計外	
伯耆(県) -1	伯耆町大原字ウト口579番1	5,900	6,000	△ 1.7	791	台形 1:1.2	住宅 W2	農家住宅が建ち並ぶ県道沿いの住宅地域	東6m 県道	水道 下水	岸本駅 4.7km	都計外	
伯耆(県) -2	伯耆町吉長字上島ノ三46番7外	19,000	19,200	△ 1.0	264	1:2	住宅 W2	一般住宅の中に事業所が見られる住宅地域	東5.5m 町道	水道 下水	岸本駅 250m	都計外	
伯耆(県) -3	伯耆町小林字南原上691番7	5,300	5,300	0.0	610	台形 1:1.2	別荘 W1	中規模の別荘、ペンションが多い高原の別荘地域	南東6m 私道	水道 下水	岸本駅 8km	都計外	
伯耆(県) -4	伯耆町大殿字寺ノ上1218番24	15,300	15,300	0.0	296	1:1	住宅 W2	一般住宅が多い高台の区画整然とした住宅地域	南5m 町道	水道 ガス 下水	岸本駅 1.3km	都計外	
伯耆(県) -5	伯耆町古市字下東屋敷395番1	3,550	3,600	△ 1.4	705	台形 1:1.5	住宅 W2	農家住宅が多い古からの住宅地域	北西4m 町道	水道 下水	伯耆溝口 駅 2.7km	都計外	
伯耆(県) 5-1	伯耆町大殿字石佛984番2	25,800	25,800	0.0	623	台形 1:2	店舗 W2	中小規模の物販店舗、パチンコ店等が連たんする路線商業地域	北東12m 国道	水道 下水	岸本駅 1.4km	都計外	
日南(県) -1	日南町生山字樋ノ口406番6	11,400	11,500	△ 0.9	344	台形 4:1	住宅 W2	一般住宅、店舗等が混在する県道沿いの住宅地域	北西14m 県道	水道 下水	生山駅 2km	都計外	
日南(県) -2	日南町上石見字製札場ノ下モ776番5外	3,100	3,150	△ 1.6	450	台形 1:3	住宅 W2	農家住宅と一般住宅が混在する既成住宅地域	南東4m 町道	水道 下水	上石見駅 550m	都計外	

過去の 基準地 価格	年 番号	平成	令和	2	3	摘 要	年 番号	平成	令和	2	3	摘 要
		30	1					30	1			
	南部(県) -3	14,600	14,500	14,400	14,300		伯耆(県) -3	5,200	5,300	5,300	5,300	
	南部(県) -4	2,250	2,200	2,150	2,130		伯耆(県) -4	15,300	15,300	15,300	15,300	
	南部(県) -5	11,300	11,200	11,100	10,900		伯耆(県) -5	3,800	3,750	3,700	3,650	
	南部(県) -6	6,300	6,200	6,100	6,000		伯耆(県) 5-1	25,800	25,800	25,800	25,800	
	伯耆(県) -1	6,400	6,300	6,200	6,100		日南(県) -1	11,800	11,800	11,700	11,600	
	伯耆(県) -2	20,000	19,800	19,600	19,400		日南(県) -2	3,400	3,300	3,250	3,200	

南部(県)ー3

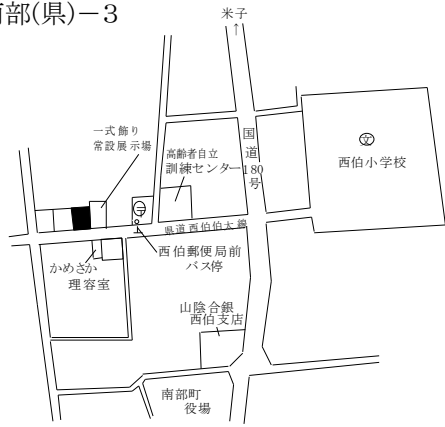

南部(県)ー4

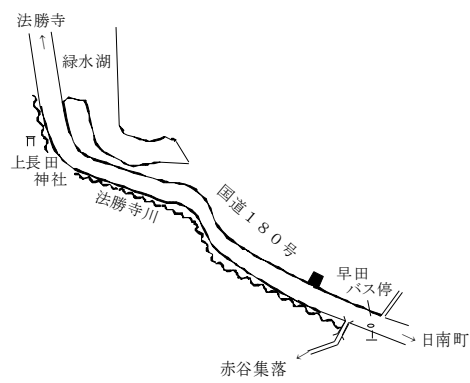

南部(県)ー5

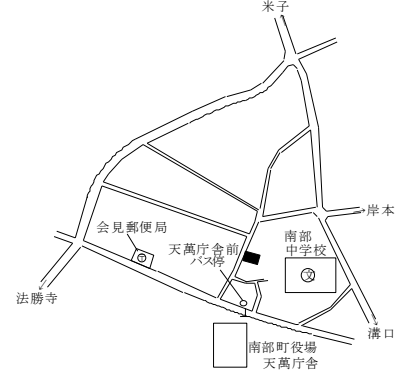

南部(県)ー6

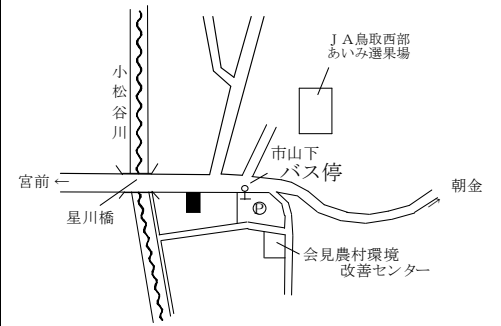

伯耆(県)ー1

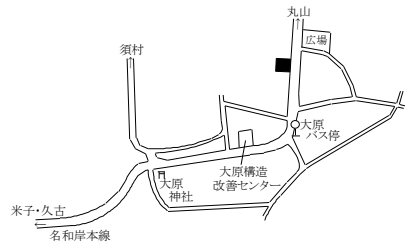

伯耆(県)ー2

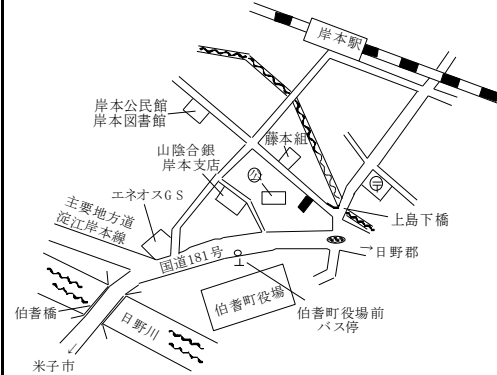

伯耆(県)ー3

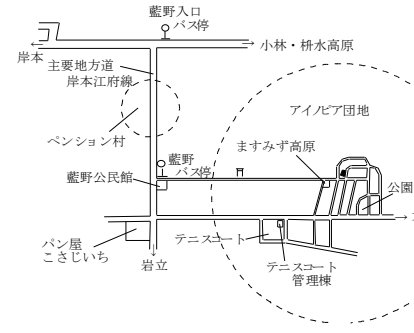

伯耆(県)ー4

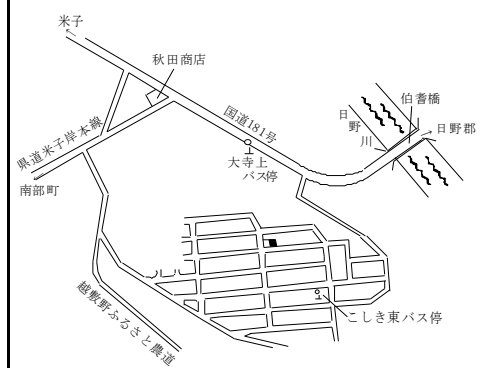

伯耆(県)ー5

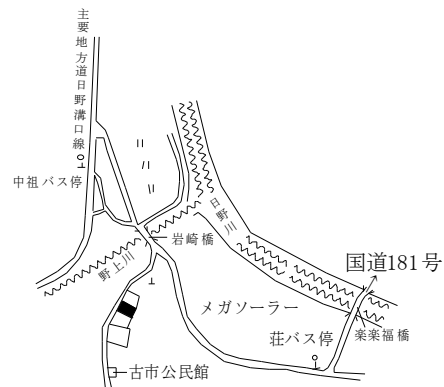

伯耆(県)5ー1

ひの木家

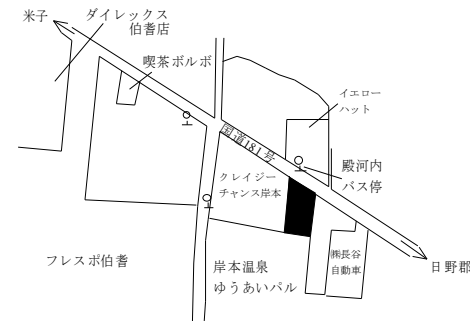

日南(県)ー1

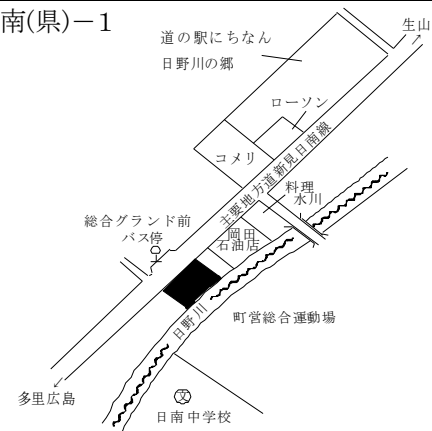

日南(県)ー2

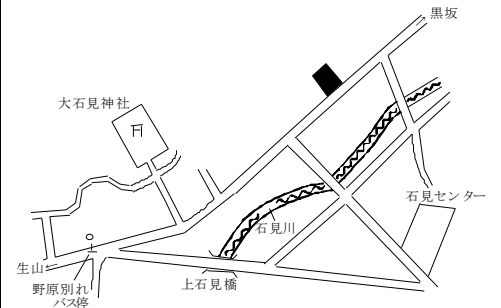

日野町、江府町

基準地 番号	所在、地番 「住居表示」	R5標準 価格 (円/㎡)	R4標準 価格 (円/㎡)	変動率 (%)	地積 (㎡)	形状	利用の 現況	周辺の土地利用の現況	前面道路 の状況	水道、ガス、 下水の 整備状況	鉄道駅等 との接近 の状況	公法上の 規制	摘 要
日野(県) -1	日野町黒坂字榎町西裏1195番	6,700	6,800	△ 1.5	191	1:5.5	住宅 W2	小規模一般住宅が建ち並ぶ古くからの住宅地域	東5.5m 県道	水道 下水	黒坂駅 450m	都計外	
日野(県) 5-1	日野町根雨字上ミ郷ノ木297番2	10,000	10,300	△ 2.9	100	1:1.2	店舗兼 住宅 W2	店舗併用住宅が建ち並ぶ古くからの中心的商業地域	東5m 町道	水道 下水	根雨駅 200m	都計外	
江府(県) -1	江府町大字宮市字中屋敷366番1外	3,500	3,550	△ 1.4	300	1:2.5	住宅 W2	農家住宅と農地が混在する国道沿いの住宅地域	南10m 国道 西側道	水道 下水	江尾駅 2.2km	都計外	
江府(県) 5-1	江府町大字江尾字中西屋敷2072番	9,700	10,000	△ 3.0	201	1:2.5	店舗兼 住宅 W2	店舗併用住宅が多い駅前の商業地域	東5m 町道	水道 下水	江尾駅 80m	都計外	

過去の 基準 地 価格	年 番号	平成	令和			摘 要						
		30	1	2	3							
	日野(県) -1	7,200	7,100	7,000	6,900							
	日野(県) 5-1	11,500	11,200	10,900	10,600							
	江府(県) -1	3,800	3,700	3,650	5,600							
	江府(県) 5-1	10,800	10,600	10,400	10,200							

日野(県)ー1

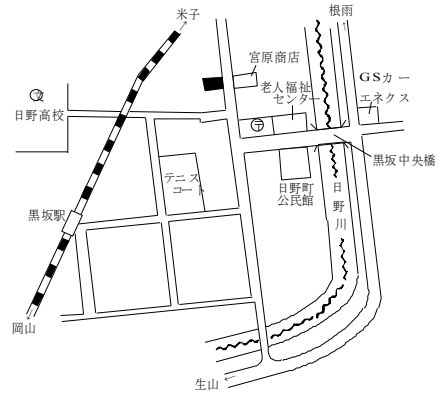

日野(県)5ー1

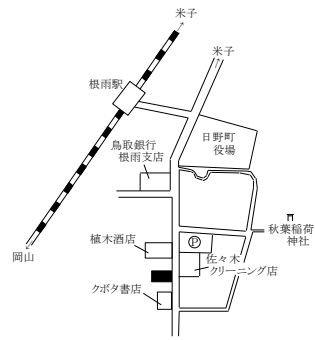

柴原時計店 江府(県)ー1

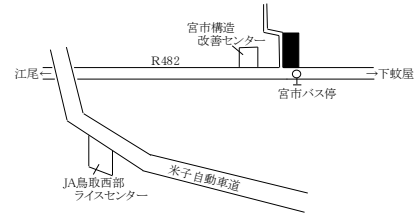

江府(県)5ー1

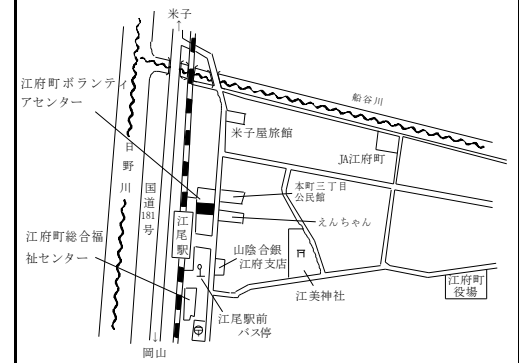

林地

基準地 番号	所在・地番	R5標準 価格 (円/10a)	R4標準 価格 (円/10a)	対前年 変動率 (%)	地積 (㎡)	利用の 現況	周辺の土地利用の現況	搬出 方法	道路の 状況	最寄駅	最寄 集落	地域の 特性	公法上 の規制	摘 要
鳥取(林) 20-1	若桜町大字吉川字大サコ 1054番	25,200	25,500	△ 1.2	7,497	用材林地 (杉)	標高500m、約30度の東向傾 斜の優良林に指定された杉 の人工林地域	集材機 100m	県道 7m	若桜駅 10km	吉川 400m	林業本 場林地	都計外 地森計	
鳥取(林) 20-2	鳥取市河原町長瀬字樟山 685番	176,000	178,000	△ 1.1	16,423	雑木林地 (松)	標高150m、約30度の東向傾 斜、雑木と赤松が混在する自 然林地域	隣接	市道 6m	河原駅 4km	長瀬 200m	農村林 地	(都) 地森計	
鳥取(林) 20-3	琴浦町大字大杉字妙見平ラ 850番	37,000	38,000	△ 2.6	8,655	用材林地 (檜)	標高130m、約35度の北西向 傾斜、人工林が介在する雑 木林地域	集材機 100m	県道 10.5m	浦安駅 6km	西大杉 200m	農村林 地	都計外 地森計	
鳥取(林) 20-4	大山町加茂字伊屋崎2086番 外	67,000	68,300	△ 1.9	10,784	用材・ 雑木林地 (杉、雑木)	谷間に人工林と自然林が混 在する林地地域	集材機 100m	農道 7m	御来屋 駅 8km	神田 800m	農村林 地	都計外 地森計	
鳥取(林) 20-5	米子市新山字柿ノ内山ノ二 369番	181,000	183,000	△ 1.1	2,823	用材林地 (松)	標高60m、約30度の南向傾 斜、松と雑木が混在する人工 林地域	隣接	県道 11m	米子駅 4.4km	岡 200m	都市近 郊林地	調区 地森計	
鳥取(林) 20-6	日南町福寿実字虫尾山1345 番28	13,200	13,300	△ 0.8	3,761	用材林地 (松)	標高550m、約20～30度の南 西向傾斜、松の人工及び天 然林地域	集材機 100m	県道 7.5m	生山駅 18km	狩屋原 100m	山村奥 地林地	都計外 地森計	

過 去 の 基 準 地 価 格	年 番 号	平成	令和			摘 要						
		30	1	2	3							
	鳥取(林) 20-1	27,500	27,000	26,500	26,000							
	鳥取(林) 20-2	190,000	186,000	182,000	180,000							
	鳥取(林) 20-3	44,000	42,000	41,000	39,000							
	鳥取(林) 20-4	75,000	73,000	71,000	69,500							
	鳥取(林) 20-5	200,000	195,000	190,000	185,000							
	鳥取(林) 20-6	13,700	13,600	13,500	13,400							

鳥取(林)20-1

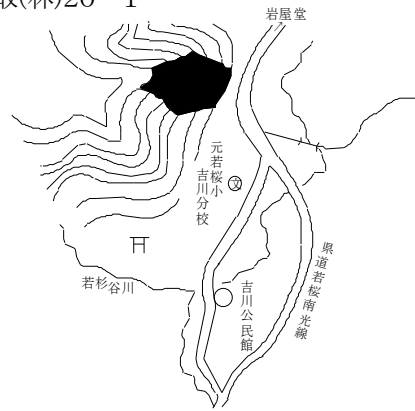

鳥取(林)20-2

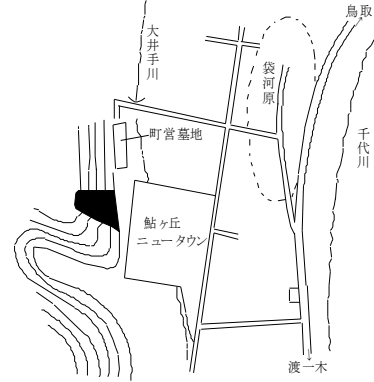

鳥取(林)20-3

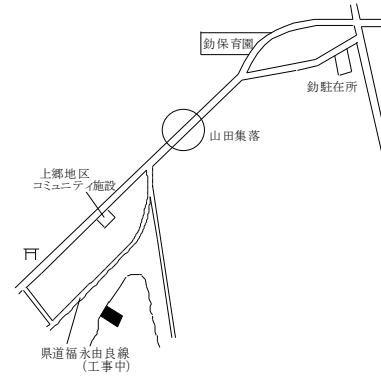

鳥取(林)20-4

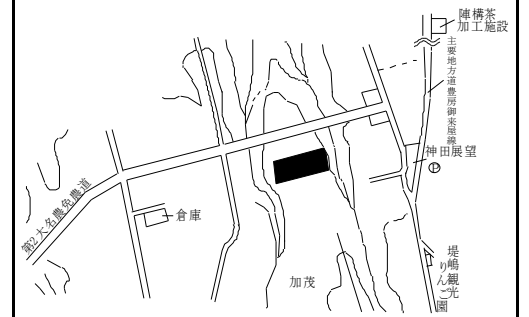

鳥取(林)20-5

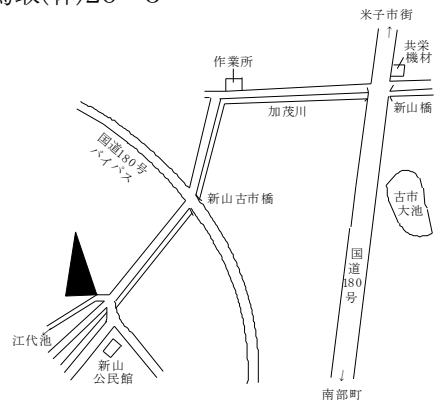

鳥取(林)20-6

